



**HLINÍKOVÉ
KOLEJNIČKY
AKTUALIZACE CENY**

2021

+10% NA CENÍK 2016

od 01.08.2021

**ALU
SCHIENE**



SONNENSCHUTZ
UND VORHANGSCHIENEN
nach Maß

**ALU
SCHIENE**



1 POSUVNÉ PROFILY



List	Model
1.1	488 KARAT
1.2	476 ZENO
1.3	456 TITAN
1.4	499 MINI
1.5	460 SPEED
1.6	417 BASIC
1.7	426 LINEA
1.8	412 UNO
1.9	422 DISKRET
1.10	555 HEAVY
1.11	467 ORBIT
1.12	712 NANO
1.13	734 NANO

1 POSUVNÉ PROFILY



Průřez	Model	Montáž	Max. hmotnost závěsu	Možnost použití rolerů	Poloměr ohybu (standard)	Kulaté zatočení	List rejstříku	Použití
	488 KARAT	Strop/stěna	-	-	-	-	1.1	Robustní, elegantní profil s krytem.
	476 ZENO	Strop	5 kg	-	7 cm	Ano	1.2	Super plochý profil, pouze 11,5 mm vysoký. Zaoblené hrany. Malé nároky na prostor a neviditelná montáž na strop.
	456 TITAN	Strop	8 kg	Ano	15 cm	Ano	1.3	Přímočarý, hranatý stropní profil, vhodný i pro rolery.
	499 MINI	Strop	5 kg	-	8 cm	Ano	1.4	Plochý a tvarově zajímavý profil se zaoblenými hranami, jen 10 mm vysoký.
	460 SPEED	Strop	11 kg	Ano	14 cm	Ano	1.5	Půlkulatý stropní profil, vhodný i pro rolery.
	417 BASIC	Strop/stěna	5 kg	-	10 cm	Ano	1.6	Zvýrazněný průběh linií díky 22 mm vysokému, hladkému profilu. Vysoká stabilita.
	426 LINEA	Strop/stěna	5 kg	-	7 cm	Ano	1.7	Decentní hladký profil, jen 13 mm vysoký.
	412 UNO	Strop/stěna	8 kg	Ano	10 cm	Ano	1.8	Velmi stabilní a všestranně použitelný, vhodný i pro rolery.
	422 DISKRET	Strop	11 kg	-	12 cm	-	1.9	Plochý a velmi stabilní. Působivý design s decentním zaoblením. Pouze pro montáž na strop – neviditelná montáž.
	555 HEAVY	Strop/stěna	60 kg	Ano	35 cm	-	1.10	Robustní profil vhodný pro těžké závěsy. S elektrickým pohonem viz 701 DRIVE.
	467 ORBIT	Strop	5 kg	-	13 cm	Ano	1.11	Decentní, plochý profil se zaobleným tvarováním.
	712 NANO	Strop	10 kg	-	13 cm	Ano	1.12	Otočný profil použitelný jednodrážkově nebo dvoudrážkově.
	734 NANO	Strop	11 kg	-	-	-	1.13	Otočný profil použitelný třídrazkově nebo čtyřdrážkově.

KARAT

488



Jednotlivé díly 488 KARAT

	Č. art.	Označení	EUR
	488STG	Profil 488 KARAT Hliník, povrch design ušlechtilé oceli, bez výřezu	
	488STGABG	Skladová délka 5,8 m, za bm bez zakončení	40,00
		Zkrácení na míru, za bm s oboustranným zakončením	40,00 +50,00
	4880	Spojka profilu 488 KARAT Kov, povrch hliník	
		za ks	7,20
		Koncovka 488 KARAT Plast, povrch design ušlechtilé oceli	
	4882	vlevo, za ks	3,50
	4888	vpravo, za ks	3,50

	Č. art.	Označení	EUR
	4883	Stropní držák 488 KARAT Kov, povrch bílý Nastavitelný 0-10 mm, stínová spára	
		za ks	23,00
	4884	Stěnový držák 488 KARAT Hliník, povrch design ušlechtilé oceli 80 mm odstup od stěny	
		za ks	80,00
	4887	Stěnové lůžko 488 KARAT Kov, povrch bílý	
		za ks	24,00

INFORMACE: Příslušenství viz technická část.

Co uvést do objednávky

1. Č. art. _____ 488/1
2. Celková délka _____ v cm (vč. přesahy krytu)
3. Provedení _____ A1 (standard), A2, A3 nebo A4
4. Barva profilu EDEL _____ design ušlechtilé oceli
5. Montáž _____ na strop nebo stěnu (typ DM nebo WM)
6. Jezdce _____ standard: jezdice X s teflonovou povrchovou úpravou č. art. 4823 nebo jezdice na přání (uvedte č. art.)

EXTRA ZA PŘÍPLATEK

7. Stěnové lůžko _____ č. art. 4887

Jak měřit



Nezávazně doporučené prodejní ceny, včetně DPH v €. Platné od 01/2016.





Příplatky za zahnutí

	Č. art.	Označení	EUR
<p>Jednodrážkový Dvoudrážkový</p>	4537 4538	Kulaté zatočení (do 30 cm) Standardní délka zatočení 12 cm Standardní vnitřní poloměr $r = 7$ cm, úhel 90° Kulaté zatočení vlevo, za ks Kulaté zatočení vpravo, za ks	18,00 18,00
<p>Vnitřní kulatý oblouk Vnější kulatý oblouk</p>	4540	Kulatý oblouk jednodrážkový Standardní vnitřní poloměr $r = 7$ cm, úhel 90° (možné poloměry viz technická část) Vnitřní nebo vnější kulatý oblouk za oblouk	30,00
<p>Vnitřní kulatý oblouk Vnější kulatý oblouk</p>	4541	Kulatý oblouk dvoudrážkový Standardní vnitřní poloměr $r = 7$ cm, úhel 90° (možné poloměry viz technická část) Vnitřní nebo vnější kulatý oblouk za 2-drážk. oblouk	48,00
	4528	Horizontální oblouk Kruhovú výseč dle šablony a větší poloměry do délky profilu 6 m, za profil do délky profilu 12 m, za profil	100,00 150,00
<p>Arkýřový oblouk se čtyřmi jednotlivými ohyby</p>	4517	Arkýřový oblouk Libovolný průběh - zahnutí mezi rovnými segmenty se standardním vnitřním poloměrem $r = 7$ cm dle šablony možnost libovolného úhlu za jednotlivé zahnutí	35,00
	4551	Vertikální oblouk Okenní oblouk a oblouk klenby dle šablony a větší poloměry do délky profilu 6 m, za profil do délky profilu 12 m, za profil	100,00 150,00
	4536	Oblouk pro střešní šikminu jednodrážkový Standardní vnitřní poloměr $r = 7$ cm možnost libovolného úhlu za jednotlivé zahnutí	30,00

Co uvést do objednávky

1. Č. art.	466/1 nebo 466/2
2. Délka	v cm
3. Barva profilu WEIS	ALU hliník přírodně eloxovaný RAL hliník přírodně eloxovaný RAL-speciální lakování*
4. Montáž na strop	typ DK (standard) nebo DM
5. Jezdce	standard: jezdec Twist č. art. 4922 nebo jezdec na přání (uveďte č. art.)

EXTRA ZA PŘÍPLATEK

6. RAL-speciální lakování*	uveďte č. RAL
7. Zahnutí	kulaté zatočení, kulatý oblouk, oblouk pro střešní šikminu, horizontální nebo vertikální oblouk, arkýřový oblouk
8. Zkosení	č. art. 6499

* RAL-speciální lakování: Práškové povlakování dle karty RAL. POZOR delší dodací lhůty! Plastové díly se nedodávají se speciálním lakováním.

Jak měřit

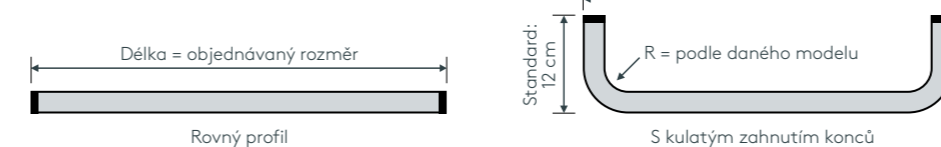

Tip: U hliníkových profilů od stěny ke stěně vychází délka = světlý rozměr zdi minus 1 cm mezera.

Nezávazně doporučené prodejní ceny, včetně DPH v €. Platné od 03/2016.

Příplatek za zkosení

	Č. art.	Označení	EUR
<p>Vnitřní zkosení Vnější zkosení</p>	6499	Pokosový řez Vnitřní nebo vnější zkosení, standard 90° , možný libovolný úhel $90-180^\circ$ (přiložte prosím náčrty) za zkosení (dva řezy)	19,00

Jednotlivé díly 466 ZENIT

	Č. art.	Označení	EUR
	466STG 466STGABG	Profil 466 ZENIT Hliník, bílý RAL 9016 nebo hliník přírodně eloxovaný, bez výřezu, bez příslušenství skladová délka 6 m, za bm zkrácení na míru, za bm	5,20 6,30
	4726	Spojka profilu 466 ZENIT Kov, hliník za ks	3,80
	4660	Koncové víčko 466 ZENIT Plast, bílý nebo šedý za ks	0,50
	4520	Stropní klipy 466 ZENIT Plast, bílý za ks	0,90
	4521	Stropní klipy 466 ZENIT Kov, hliník za ks	2,40

i INFORMACE: Příslušenství viz technická část.





Příplatky za zahnutí

	Č. art.	Označení	EUR
<p>Jednodrážkový Dvoudrážkový</p>	4537 4538	Kulaté zatočení (do 30 cm) Standardní délka zatočení 12 cm Standardní vnitřní poloměr $r = 7$ cm, úhel 90° Kulaté zatočení vlevo, za ks Kulaté zatočení vpravo, za ks	18,00 18,00
<p>Vnitřní kulatý oblouk Vnější kulatý oblouk</p>	4540	Kulatý oblouk jednodrážkový Standardní vnitřní poloměr $r = 7$ cm, úhel 90° (možné poloměry viz technická část) Vnitřní nebo vnější kulatý oblouk za oblouk	30,00
<p>Vnitřní kulatý oblouk Vnější kulatý oblouk</p>	4541	Kulatý oblouk dvoudrážkový Standardní vnitřní poloměr $r = 7$ cm, úhel 90° (možné poloměry viz technická část) Vnitřní nebo vnější kulatý oblouk za 2-drážk. oblouk	48,00
	4528	Horizontální oblouk Kruhovú výseč dle šablony a větší poloměry do délky profilu 6 m, za profil do délky profilu 12 m, za profil	100,00 150,00
<p>Arkýřový oblouk se čtyřmi jednotlivými ohyby</p>	4517	Arkýřový oblouk Libovolný průběh - zahnutí mezi rovnými segmenty se standardním vnitřním poloměrem $r = 7$ cm dle šablony možnost libovolného úhlu za jednotlivé zahnutí	35,00
	4551	Vertikální oblouk Okenní oblouk a oblouk klenby dle šablony a větší poloměry do délky profilu 6 m, za profil do délky profilu 12 m, za profil	100,00 150,00
	4536	Oblouk pro střešní šikminu jednodrážkový Standardní vnitřní poloměr $r = 7$ cm možnost libovolného úhlu za jednotlivé zahnutí	30,00

Příplatek za zkosení

	Č. art.	Označení	EUR
<p>Vnitřní zkosení Vnější zkosení</p>	6499	Pokosový řez Vnitřní nebo vnější zkosení, standard 90° , možný libovolný úhel $90-180^\circ$ (přiložte prosím náčrty) za zkosení (dva řezy)	19,00

Jednotlivé díly 476 ZENO

	Č. art.	Označení	EUR
<p>16 mm 10.5 mm</p>	466STG 466STGABG	Profil Hliník, bílý RAL 9016 nebo hliník přírodní eloxovaný, bez výřezu, bez příslušenství skladová délka 6 m, za bm zkrácení na míru, za bm	5,20 6,30
	4726	Spojka profilu Kov, hliník za ks	3,80
	4660	Koncové víčko Plast, bílý nebo šedý za ks	0,50
	4520	Stropní klipy Plast, bílý za ks	0,90
	4521	Stropní klipy Kov, hliník za ks	2,40

i INFORMACE: Příslušenství viz technická část.

Co uvést do objednávky

1. Č. art. _____ 476/1 nebo 476/2
2. Délka _____ v cm
3. Barva profilu WEIS _____ bílá RAL 9016
ALU _____ hliník přírodní eloxovaný
RAL _____ RAL-speciální lakování*
4. Montáž na strop _____ typ DK (standard) nebo DM
5. Jezdce _____ standard: jezdcí X teflon č. art. 4824

- EXTRA ZA PŘÍPLATEK**
6. RAL-speciální lakování* _____ uveďte č. RAL
 7. Zahnutí _____ kulaté zatočení, kulatý oblouk, oblouk pro střešní šikminu, horizontální nebo vertikální oblouk, arkýřový oblouk
 8. Zkosení _____ č. art. 6499

* RAL-speciální lakování: Práškové povlakování dle karty RAL. POZOR delší dodací lhůty! Plastové díly se nedodávají se speciálním lakováním.

Jak měřit

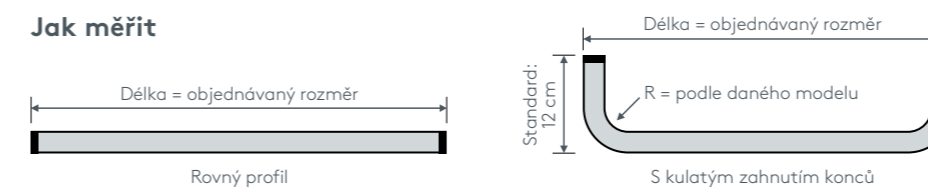

Tip: U hliníkových profilů od stěny ke stěně vychází délka = světlý rozměr zdi minus 1 cm mezera.





TOP

455



Verze 12.21

Příplatky

	Č. art.	Označení	EUR
<p>Jednodrážkový Dvodrážkový</p>	4537 4538	Kulaté zatočení (do 30 cm) Standardní délka zatočení 20 cm Standardní vnitřní poloměr r = 15 cm, úhel 90° Kulaté zatočení vlevo, za ks Kulaté zatočení vpravo, za ks	19,80 19,80
<p>Vnitřní kulatý oblouk Vnější kulatý oblouk</p>	4540	Kulatý oblouk jednodrážkový Standardní vnitřní poloměr r = 15 cm, úhel 90° (možné poloměry viz technická část) Vnitřní nebo vnější kulatý oblouk za oblouk	33,00
<p>Vnitřní kulatý oblouk Vnější kulatý oblouk</p>	4541	Kulatý oblouk dvoudrážkový Standardní vnitřní poloměr r = 15 cm, úhel 90° (možné poloměry viz technická část) Vnitřní nebo vnější kulatý oblouk za 2-drážk. oblouk	52,80
	4528	Horizontální oblouk Kruhová výseč dle šablony a větší poloměry základní cena do délky profilu 6 m, za profil základní cena do délky profilu 12 m, za profil	110,00 165,00
<p>Arkýřový oblouk se čtyřmi jednotlivými ohyby</p>	4517	Arkýřový oblouk Libovolný průběh – zahnutí mezi rovnými segmen- ty se standardním vnitřním poloměrem r = 15 cm dle šablony možnost libovolného úhlu za jednotlivé zahnutí	38,50
<p>Vnitřní zkosení Vnější zkosení</p>	6499	Pokosový řez Vnitřní nebo vnější zkosení, standard 90°, možný libovolný úhel 90-180° (přiložte prosím náčrtek) za zkosení (dva řezy)	20,90

Profil v barvě chromové nelze ohybat.

Jak měřit

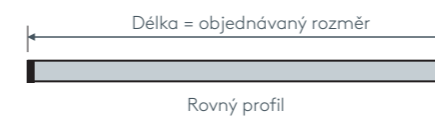

Tip: U hliníkových profilů od stěny ke stěně vychází délka = světlý rozměr zdi minus 1 cm mezera.

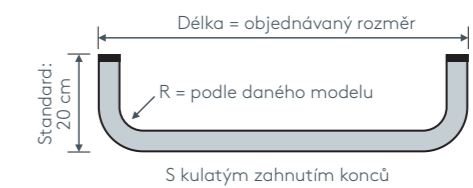

Co uvést do objednávky

1. Č. art.	455/1 nebo 455/2
2. Délka	v cm
3. Barva profilu	WEIS bílý RAL 9016 SCHW černý RAL 9005 ALU hliník přírodní eloxovaný NIMT nikl matný EDEL vzhled nerezové oceli CHRO chromovaný RAL libovolná barva RAL*
4. Montáž na strop	typ DK (standard) nebo DM
5. Jezdci	standard; jezdec Click č. art. 4822 nebo jezdec na přání (uveďte č. art.)

EXTRA ZA PŘÍPLATEK

6. RAL-speciální lakování*	uveďte č. RAL
7. Roler s kovovým háčkem	č. art. AUFPRROLL
8. Zahnutí	kulaté zatočení, kulatý oblouk, horizontální nebo arkýřový oblouk
9. Zkosení	č. art. 6499

* RAL-speciální lakování: Práškové povlakování dle karty RAL. POZOR delší dodací lhůty! Plastové díly se nedodávají se speciálním lakováním.

Nezávazně doporučené prodejní ceny, včetně DPH v v €. Platné od 12/2021.





TOP ONDA

455 / W

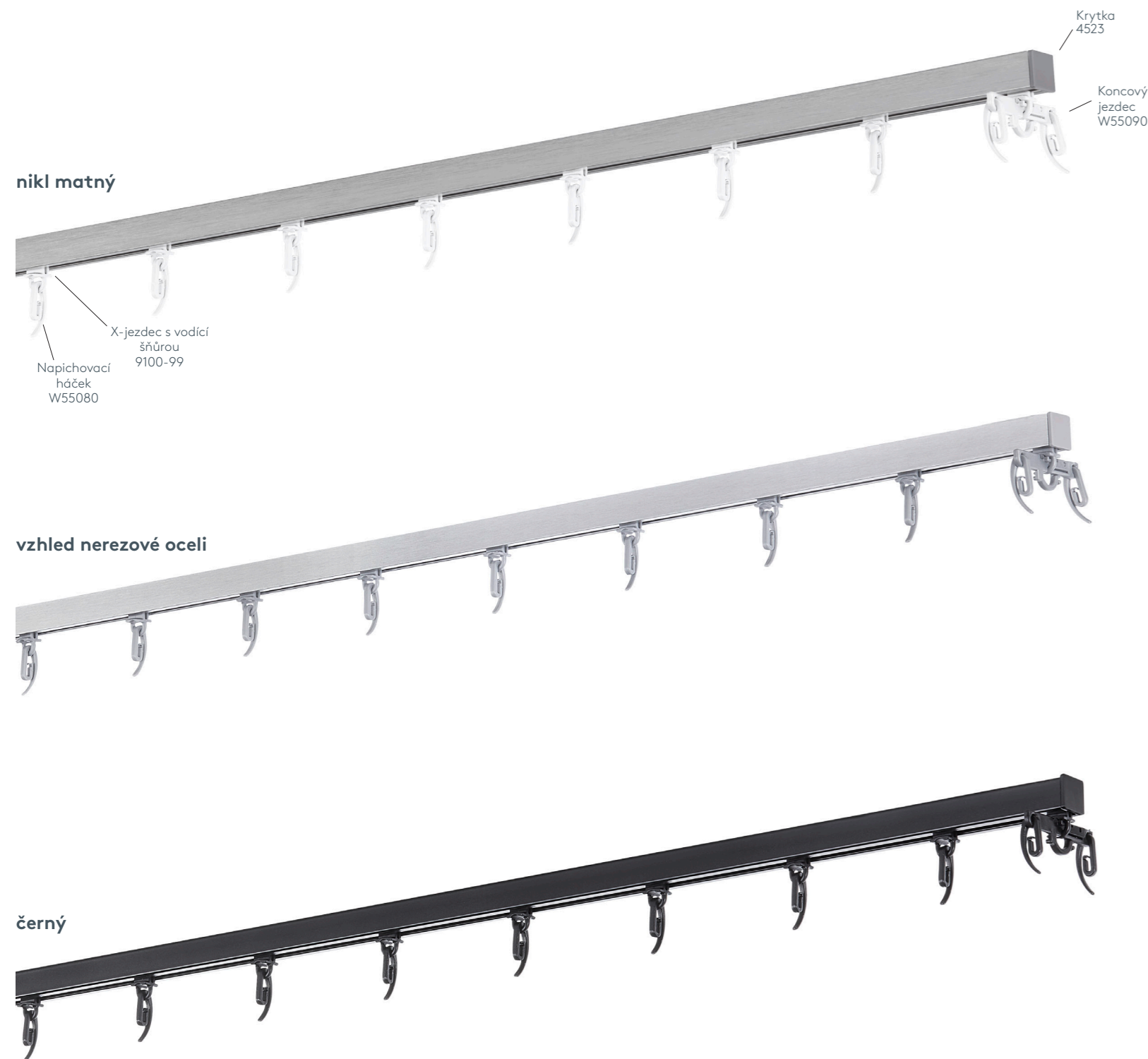

Příplatky

	Č. art.	Označení	EUR
<p>Vnitřní kulatý oblouk Vnější kulatý oblouk</p>	4540	Kulatý oblouk jednodrážkový Standardní vnitřní poloměr $r = 15$ cm, úhel 90° (možné poloměry viz technická část) Vnitřní nebo vnější kulatý oblouk za oblouk	33,00
	4528	Horizontální oblouk jednodrážkový Kruhová výseč dle šablony a větší poloměry základní cena do délky profilu 6 m, za profil základní cena do délky profilu 12 m, za profil	110,00 165,00
<p>Arkýřový oblouk se čtyřmi jednotlivými ohyby</p>	4517	Arkýřový oblouk jednodrážkový Libovolný průběh – zahnutí mezi rovnými segmenty se standardním vnitřním poloměrem $r = 15$ cm dle šablony možnost libovolného úhlu za jednotlivé zahnutí	38,50
<p>Vnitřní zkosení Vnější zkosení</p>	6499	Pokosový řez jednodrážkový Vnitřní nebo vnější zkosení, standard 90° , možný libovolný úhel $90-180^\circ$ (přiložte prosím nákres) za zkosení (dva fezy)	20,90

Profil v barvě chromové nelze ohýbat.

Posuvná tyč



	Č. art.	Označení	EUR
	DOMO	Posuvná tyč „DOMO“ ø 8 mm	
		100 cm bílý, hliník, vzhled nerezové oceli chromovaný	za ks 15,00 za ks 19,70
		125 cm bílý, hliník, vzhled nerezové oceli chromovaný	za ks 20,70 za ks 28,50

TITAN

456



Příplatky

	Č. art.	Označení	EUR
<p>Jednodrážkový Dvoudrážkový</p>	4537 4538	Kulaté zatočení (do 30 cm) Standardní délka zatočení 20 cm Standardní vnitřní poloměr r = 15 cm, úhel 90°	18,00 18,00
<p>Vnitřní kulatý oblouk Vnější kulatý oblouk</p>	4540	Kulatý oblouk jednodrážkový Standardní vnitřní poloměr r = 15 cm, úhel 90° (možné poloměry viz technická část) Vnitřní nebo vnější kulatý oblouk	30,00
<p>Innenrundbogen Außenrundbogen</p>	4541	Kulatý oblouk dvoudrážkový Standardní vnitřní poloměr r = 15 cm, úhel 90° (možné poloměry viz technická část) Vnitřní nebo vnější kulatý oblouk	48,00
	4528	Horizontální oblouk Kruhová výseč dle šablony a větší poloměry	100,00 150,00
<p>Arkýřový oblouk se čtyřmi jednotlivými ohyby</p>	4517	Arkýřový oblouk Libovolný průběh – zahnutí mezi rovnými segmenty se standardním vnitřním poloměrem r = 15 cm dle šablony možnost libovolného úhlu	35,00
<p>Vnitřní zkosení Vnější zkosení</p>	6499	Pokosový řez Vnitřní nebo vnější zkosení, standard 90°, možný libovolný úhel 90-180° (přiložte prosím nákres)	19,00

Profil v barvě chromové nelze ohýbat.

Jednotlivé díly 456 TITAN

	Č. art.	Označení	EUR
		Profil Hliník, bez výřezu, bez příslušenství	
	455STG	Bílý nebo hliník přírodně eloxovaný skladová délka 6 m, za bm	6,20
	455STGABG	zkrácení na míru, za bm	7,50
	455STG	Chromovaný skladová délka 6 m, za bm	28,20
	455STGABG	zkrácení na míru, za bm	33,90
	4726	Spojka profilu Kov	3,80
		za ks	
	4523	Koncové víčko Plast, bílý nebo šedý (nelze dodat v barvě chromové)	0,50
		za ks	
	4520	Stropní klípy Plast, bílý	0,90
		za ks	
	4521	Stropní klípy Kov, hliník	2,40
		za ks	

i INFORMACE: Příslušenství viz technická část.

Co uvést do objednávky

- Č. art. _____ 456/1 nebo 456/2
- Délka _____ v cm
- Barva profilu WEIS _____ bílá RAL 9016
 ALU _____ hliník přírodně eloxovaný
 CHRO _____ chromovaný
 RAL _____ RAL-speciální lakování*
- Montáž na strop _____ typ DK (standard) nebo DM
- Jezdce _____ standard: jezdcí X teflon č. art. 4824

EXTRA ZA PŘÍPLATEK

- RAL-speciální lakování* _____ uveďte č. RAL
- Roler s kovovým háčkem _____ č. art. AUFPRROLL
- Zahnutí _____ kulaté zatočení, kulatý oblouk, horizontální nebo arkýřový oblouk
- Zkosení _____ č. art. 6499

* RAL-speciální lakování: Práškové povlakování dle karty RAL. POZOR delší dodací lhůty! Plastové díly se nedodávají se speciálním lakováním.

Jak měřit

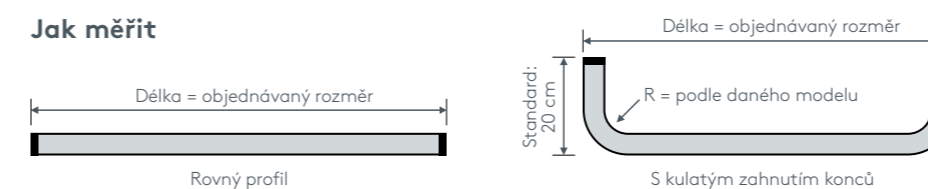

Tip: U hliníkových profilů od stěny ke stěně vychází délka = světlý rozměr zdi minus 1 cm mezera.

Nezávazně doporučené prodejní ceny, včetně DPH v €. Platné od 03/2016.



MINI

499



Příplatky za zahnutí

	Č. art.	Označení	EUR
<p>Jednodrážkový Dvoudrážkový</p>	4537 4538	Kulaté zatočení (do 30 cm) Standardní délka zatočení 12 cm Standardní vnitřní poloměr $r = 8$ cm, úhel 90° kulaté zatočení vlevo, za ks kulaté zatočení vpravo, za ks	18,00 18,00
<p>Vnitřní kulatý oblouk Vnější kulatý oblouk</p>	4540	Kulatý oblouk jednodrážkový Standardní vnitřní poloměr $r = 8$ cm, úhel 90° Vnitřní nebo vnější kulatý oblouk za oblouk	30,00
<p>Vnitřní kulatý oblouk Vnější kulatý oblouk</p>	4541	Kulatý oblouk dvoudrážkový Standardní vnitřní poloměr $r = 8$ cm, úhel 90° Vnitřní nebo vnější kulatý oblouk za 2-drážk. oblouk	48,00
<p>Horizontální oblouk</p>	4528	Horizontální oblouk Kruhová výseč dle šablony a větší poloměry základní cena do délky profilu 6 m, za profil základní cena do délky profilu 12 m, za profil	100,00 150,00
<p>Arkýřový oblouk se čtyřmi jednotlivými ohyby</p>	4517	Arkýřový oblouk Libovolný průběh - zahnutí mezi rovnými segmenty se standardním vnitřním poloměrem $r = 8$ cm Dle šablony Možnost libovolného úhlu za jednotlivé zahnutí	35,00
<p>Vertikální oblouk</p>	4551	Vertikální oblouk Okenní oblouk a oblouk klenby dle šablony a větší poloměry základní cena do délky profilu 6 m, za profil základní cena do délky profilu 12 m, za profil	100,00 150,00
<p>Oblouk pro střešní šikminu jednodrážkový</p>	4536	Oblouk pro střešní šikminu jednodrážkový Standardní vnitřní poloměr $r = 8$ cm Možnost libovolného úhlu za jednotlivé zahnutí	30,00

Příplatek za zkosení

	Č. art.	Označení	EUR
<p>Vnitřní zkosení Vnější zkosení</p>	6499	Pokosový řez Vnitřní nebo vnější zkosení, standard 90° , možný libovolný úhel $90-180^\circ$ (přiložte prosím náčrty) za zkosení (dva řezy)	19,00

Jednotlivé díly 499 MINI

	Č. art.	Označení	EUR
	499STG 499STGABG	Profil 499 MINI Hliník, v barvě bílé nebo hliník Bez výřezu, bez příslušenství skladová délka 6 m, za bm zkrácení na míru, za bm	5,60 6,80
	4993	Spojka profilu 499 MINI Ocel, pozinkovaná za ks	3,60
	4991	Koncové víčko 499 MINI Plast, bílý nebo šedý za ks	1,20
	4990	Stropní klipy 499 MINI Plast, bílý za ks	0,90
	4521	Stropní klipy 499 MINI Kov, hliník za ks	2,40

i INFORMACE: Příslušenství viz technická část.

Co uvést do objednávky

1. Č. art.	499/1 nebo 499/2
2. Délka	v cm
3. Barva profilu WEIS	bílá RAL 9016 ALU hliník přírodně eloxovaný RAL RAL-speciální lakování*
4. Montáž na strop	typ DK (standard) nebo DM
5. Jezdce	standard: jezdec Twist č. art. 4922 nebo jezdec na přání (uveďte č. art.)

EXTRA ZA PŘÍPLATEK	
6. RAL-speciální lakování*	uveďte č. RAL
7. Zahnutí	kulaté zatočení, kulatý oblouk, oblouk pro střešní šikminu, horizontální nebo vertikální oblouk, arkýřový oblouk
8. Zkosení	č. art. 6499

* RAL-speciální lakování: Práškové povlakování dle karty RAL. POZOR delší dodací lhůty! Plastové díly se nedodávají se speciálním lakováním.

Jak měřit

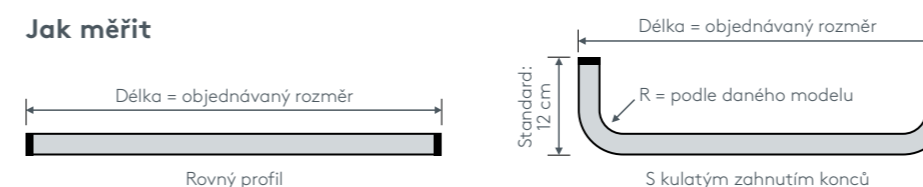

Tip: U hliníkových profilů od stěny ke stěně vychází délka = světlý rozměr zdi minus 1 cm mezera.

Nezávazně doporučené prodejní ceny, včetně DPH v €. Platné od 01/2016.



SPEED

460



Příplatky

	Č. art.	Označení	EUR
<p>Jednodrážkový Dvoudrážkový</p>	4537 4538	Kulaté zatočení (do 30 cm) Standardní délka zatočení 20 cm Standardní vnitřní poloměr $r = 14$ cm, úhel 90° kulaté zatočení vlevo, za ks kulaté zatočení vpravo, za ks	18,00 18,00
<p>Vnitřní kulatý oblouk Vnější kulatý oblouk</p>	4540	Kulatý oblouk jednodrážkový Standardní vnitřní poloměr $r = 14$ cm, úhel 90° Vnitřní nebo vnější kulatý oblouk za oblouk	30,00
<p>Vnitřní kulatý oblouk Vnější kulatý oblouk</p>	4541	Kulatý oblouk dvoudrážkový Standardní vnitřní poloměr $r = 14$ cm, úhel 90° Vnitřní nebo vnější kulatý oblouk za 2-drážk. oblouk	48,00
	4528	Horizontální oblouk Kruhová výseč dle šablony a větší poloměry základní cena do délky profilu 6 m, za profil základní cena do délky profilu 12 m, za profil	100,00 150,00
<p>Arkýřový oblouk se čtyřmi jednotlivými ohyby</p>	4517	Arkýřový oblouk Libovolný průběh – zahnutí mezi rovnými segmenty se standardním vnitřním poloměrem $r = 14$ cm dle šablony možnost libovolného úhlu za jednotlivé zahnutí	35,00
<p>Vnitřní zkosení Vnější zkosení</p>	6499	Pokosový řez Vnitřní nebo vnější zkosení, standard 90° , možný libovolný úhel $90-180^\circ$ (přiložte prosím nákres) za zkosení (dva řezy)	19,00

Jednotlivé díly 460 SPEED

	Č. art.	Označení	EUR
	460STG 460STGABG	Profil 460 SPEED Hliník, v barvě bílé nebo hliník, Bez výřezu, bez příslušenství skladová délka 6 m, za bm zkrácení na míru, za bm	6,70 7,70
	4503	Spojka profilu 460 SPEED Kov za ks	15,00
	4502	Koncové víčko 460 SPEED Plast, bílý nebo šedý za ks	3,50
	4510	Stropní klípy 460 SPEED Kov, hliník za ks	2,50

INFORMACE: Příslušenství viz technická část.

Co uvést do objednávky

1. Č. art. _____ 460/1 nebo 460/2

2. Délka _____ v cm

3. Barva profilu WEIS _____ bílá RAL 9016
 ALU _____ hliník přírodně eloxovaný
 RAL _____ RAL-speciální lakování*

4. Montáž na strop _____ typ DM

5. Jezdce _____ standard: jezdce Twist č. art. 4922
 nebo jezdce na přídny (uveďte č. art.)

EXTRA ZA PŘÍPLATEK

6. RAL-speciální lakování* _____ uveďte č. RAL

7. Roler s kovovým háčkem _____ č. art. AUFPRROLL

8. Zahnutí _____ kulaté zatočení, kulatý oblouk, oblouk pro střešní šikminu, horizontální nebo vertikální oblouk, arkýřový oblouk

9. Zkosení _____ č. art. 6499

* RAL-speciální lakování: Práškové povlakování dle karty RAL. POZOR delší dodací lhůty! Plastové díly se nedodávají se speciálním lakováním.

Jak měřit

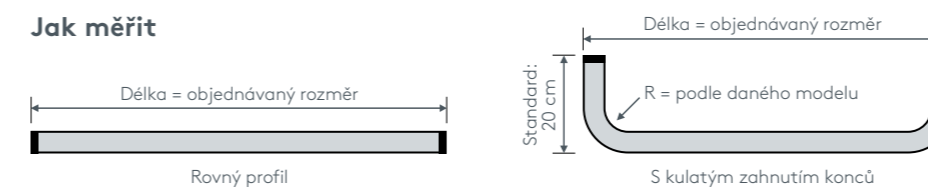

Tip: U hliníkových profilů od stěny ke stěně vychází délka = světlý rozměr zdi minus 1 cm mezera.

Nezávazně doporučené prodejní ceny, včetně DPH v €. Platné od 01/2016.



BASIC

417



Příplatky

	Č. art.	Označení	EUR
<p>Jednodrážkový Dvoudrážkový</p>	4537 4538	Kulaté zatočení (do 30 cm) Standardní délka zatočení 12 cm Standardní vnitřní poloměr $r = 10$ cm, úhel 90° kulaté zatočení vlevo, za ks kulaté zatočení vpravo, za ks	18,00 18,00
<p>Vnitřní kulatý oblouk Vnější kulatý oblouk</p>	4540	Kulatý oblouk jednodrážkový Standardní vnitřní poloměr $r = 10$ cm, úhel 90° (možné poloměry viz technická část) Vnitřní nebo vnější kulatý oblouk za oblouk	30,00
<p>Vnitřní kulatý oblouk Vnější kulatý oblouk</p>	4541	Kulatý oblouk dvoudrážkový Standardní vnitřní poloměr $r = 10$ cm, úhel 90° (možné poloměry viz technická část) Vnitřní nebo vnější kulatý oblouk za 2-drážk. oblouk	48,00
	4528	Horizontální oblouk Kruhová výseč dle šablony a větší poloměry základní cena do délky profilu 6 m, za profil základní cena do délky profilu 12 m, za profil	100,00 150,00
<p>Arkýřový oblouk se čtyřmi jednotlivými ohyby</p>	4517	Arkýřový oblouk Libovolný průběh – zahnutí mezi rovnými segmenty se standardním vnitřním poloměrem $r = 10$ cm dle šablony možnost libovolného úhlu za jednotlivé zahnutí	35,00
<p>Vnitřní zkosení Vnější zkosení</p>	6499	Pokosový řez Vnitřní nebo vnější zkosení, standard 90° Možnost libovolného úhlu v rozmezí $90-180^\circ$ (přiložte prosím nákres) za zkosení (dva řezy)	19,00

Jednotlivé díly 417 BASIC

	Č. art.	Označení	EUR
	417STG 417STGABG	Profil 417 BASIC Hliník, v barvě bílé nebo hliník, Bez výřezu, bez příslušenství skladová délka 6 m, za bm zkrácení na míru, za bm	7,40 8,90
	4381	Spojka profilu 417 BASIC Kov za ks	12,40
	4354	Koncové víčko 417 BASIC Plast, bílý nebo šedý za ks	3,10
	4081	Stropní držák jednodrážkový 417 BASIC Plast, bílý za ks	1,80
	4082	Stěnový držák jednodrážkový 417 BASIC Plast, bílý za ks	2,50
	4081/D	Stropní držák dvoudrážkový 417 BASIC Plast a kov, bílý za ks	7,00
	4143/8	Stěnový držák dvoudrážkový 417 BASIC Kov, bílý bez stropního držáku 4081 za ks	6,40

i INFORMACE: Příslušenství viz technická část.

Co uvést do objednávky

1. Č. art.	417/1 nebo 417/2
2. Délka	v cm
3. Barva profilu WEIS	bílá RAL 9016
ALU	hliník přírodní eloxovaný
RAL	RAL-speciální lakování*
4. Montáž	na strop nebo stěnu (typ DK, WK, WZ, ...)
5. Jezdce	standard: jezdce Click č. art. 4821 nebo jezdce na přídny (uveďte č. art.)

EXTRA ZA PŘÍPLATEK

6. RAL-speciální lakování*	uveďte č. RAL
7. Zahnutí	kulaté zatočení, kulatý oblouk, horizontální nebo arkýřový oblouk
8. Zkosení	č. art. 6499

* RAL-speciální lakování: Práškové povlakování dle karty RAL. POZOR delší dodací lhůty! Plastové díly se nedodávají se speciálním lakováním.

Jak měřit

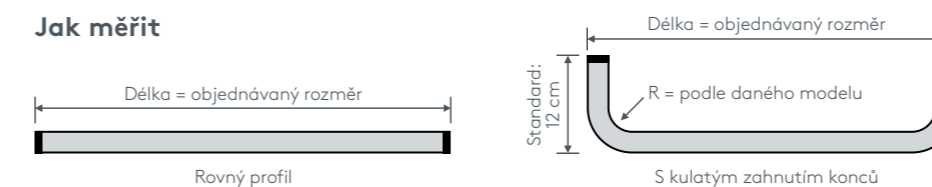

Tip: U hliníkových profilů od stěny ke stěně vychází délka = světlý rozměr zdi minus 1 cm mezera.

Nezávazně doporučené prodejní ceny, včetně DPH v €. Platné od 01/2016.



LINEA

426



Příplatky

	Č. art.	Označení	EUR
<p>Jednodrážkový Dvoudrážkový</p>	4537 4538	Kulaté zatočení (do 30 cm) Standardní délka zatočení 12 cm Standardní vnitřní poloměr $r = 7$ cm, úhel 90° kulaté zatočení vlevo, za ks kulaté zatočení vpravo, za ks	18,00 18,00
<p>Vnitřní kulatý oblouk Vnější kulatý oblouk</p>	4540	Kulatý oblouk jednodrážkový Standardní vnitřní poloměr $r = 7$ cm, úhel 90° (možné poloměry viz technická část) Vnitřní nebo vnější kulatý oblouk za oblouk	30,00
<p>Vnitřní kulatý oblouk Vnější kulatý oblouk</p>	4541	Kulatý oblouk dvoudrážkový Standardní vnitřní poloměr $r = 7$ cm, úhel 90° (možné poloměry viz technická část) Vnitřní nebo vnější kulatý oblouk za 2-drážk. oblouk	48,00
	4528	Horizontální oblouk Kruhová výseč dle šablony a větší poloměry základní cena do délky profilu 6 m, za profil základní cena do délky profilu 12 m, za profil	100,00 150,00
<p>Arkýřový oblouk se čtyřmi jednotlivými ohyby</p>	4517	Arkýřový oblouk Libovolný průběh – zahnutí mezi rovnými segmenty se standardním vnitřním poloměrem $r = 7$ cm dle šablony Možnost libovolného úhlu za jednotlivé zahnutí	35,00
<p>Vnitřní zkosení Vnější zkosení</p>	6499	Pokosový řez Vnitřní nebo vnější zkosení, standard 90° , možný libovolný úhel 90° – 180° (přiložte prosím nákres) za zkosení (dva řezy)	19,00

Jednotlivé díly 426 LINEA

	Č. art.	Označení	EUR
	426STG 426STGABG	Profil 426 LINEA Hliník, v barvě bílé nebo hliník Bez výřezu, bez příslušenství skladová délka 6 m, za bm skrácení na míru, za bm	5,80 7,00
	4658	Spojka profilu 426 LINEA Kov za ks	4,70
	4358	Koncové víčko 426 LINEA Plast, bílý (nelze dodat v barvě šedé) za ks	2,00
	4368	Stropní držák jednodrážkový 426 LINEA Plast, bílý za ks	2,90
	4366	Stěnový držák jednodrážkový 426 LINEA Plast, bílý za ks	2,90
	4369	Stěnový klip jednodrážkový 426 LINEA Plast, bílý za ks	2,90
	4368/D	Stropní držák dvoudrážkový 426 LINEA Plast a kov, bílý za ks	9,70

i INFORMACE: Příslušenství viz technická část.

Co uvést do objednávky

1. Č. art. _____ 426/1 nebo 426/2

2. Délka _____ v cm

3. Barva profilu WEIS _____ bílá RAL 9016
 ALU _____ hliník přírodně eloxovaný
 RAL _____ RAL-speciální lakování*

4. Montáž _____ na strop nebo stěnu (typ DK, WL, DZ ...)

5. Jezdce _____ standard: jezdce Click č. art. 4821
 nebo jezdce na práni (uveďte č. art.)

EXTRA ZA PŘÍPLATEK

6. RAL-speciální lakování* _____ uveďte č. RAL

7. Zahnutí _____ kulaté zatočení, kulatý oblouk, horizontální nebo arkýřový oblouk

8. Zkosení _____ č. art. 6499

* RAL-speciální lakování: Práškové povlakování dle karty RAL. POZOR delší dodací lhůty! Plastové díly se nedodávají se speciálním lakováním.

Jak měřit

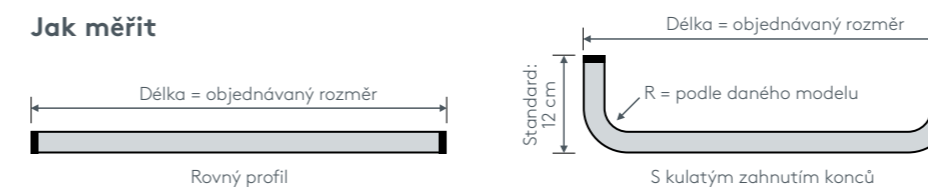

Tip: U hliníkových profilů od stěny ke stěně vychází délka = světelný rozměr zdi minus 1 cm mezera.

Nezávazně doporučené prodejní ceny, včetně DPH v €. Platné od 01/2016.



UNO

412



Příplatky za zahnutí

		Č. art.	Označení	EUR
E	<p>Jednodrážkový Dvoudrážkový</p>	4537	Kulaté zatočení (do 30 cm) Standardní délka zatočení 12 cm Standardní vnitřní poloměr $r = 10$ cm, úhel 90° kulaté zatočení vlevo, za ks kulaté zatočení vpravo, za ks	18,00
		4538		18,00
E	<p>Vnitřní kulatý oblouk Vnější kulatý oblouk</p>	4540	Kulatý oblouk jednodrážkový Standardní vnitřní poloměr $r = 10$ cm, úhel 90° (možné poloměry viz technická část) Vnitřní nebo vnější kulatý oblouk za oblouk	30,00
E	<p>Vnitřní kulatý oblouk Vnější kulatý oblouk</p>	4541	Kulatý oblouk dvoudrážkový Standardní vnitřní poloměr $r = 10$ cm, úhel 90° (možné poloměry viz technická část) Vnitřní nebo vnější kulatý oblouk za 2-drážk. oblouk	48,00
E		4528	Horizontální oblouk Kruhová výseč dle šablony a větší poloměry základní cena do délky profilu 6 m, za profil základní cena do délky profilu 12 m, za profil	100,00 150,00
E	<p>Arkýřový oblouk se čtyřmi jednotlivými ohyby</p>	4517	Arkýřový oblouk Libovolný průběh – zahnutí mezi rovnými segmenty se standardním vnitřním poloměrem $r = 10$ cm Dle šablony Možnost libovolného úhlu za jednotlivé zahnutí	35,00
E		4551	Vertikální oblouk Okenní oblouk a oblouk klenby dle šablony a větší poloměry základní cena do délky profilu 6 m, za profil základní cena do délky profilu 12 m, za profil	100,00 150,00
E		4536	Oblouk pro střešní šikminu jednodrážkový Standardní vnitřní poloměr $r = 10$ cm Možnost libovolného úhlu za jednotlivé zahnutí	30,00

Co uvést do objednávky

1. Č. art.	412/1 nebo 412/2
2. Délka	v cm
3. Barva profilu WEIS	bílá RAL 9016
ALU	hliník přírodně eloxovaný
RAL	RAL-speciální lakování*
4. Montáž	na strop nebo stěnu (typ DK, WK, DZ ...)
5. Jezdce	standard: jezdec Twist č. art. 4922 nebo jezdec na prání (uvedte č. art.)

EXTRA ZA PŘÍPLATEK

6. RAL-speciální lakování*	uvedte č. RAL
7. Roler s kovovým háčkem	č. art. AUFPRROLL
8. Zahnutí	kulaté zatočení, kulatý oblouk, oblouk pro střešní šikminu, horizontální nebo vertikální oblouk, arkýřový oblouk
9. Zkosení	č. art. 6499

* RAL-speciální lakování: Práškové povlakování dle karty RAL. POZOR delší dodací lhůty! Plastové díly se nedodávají se speciálním lakováním.

Jak měřit

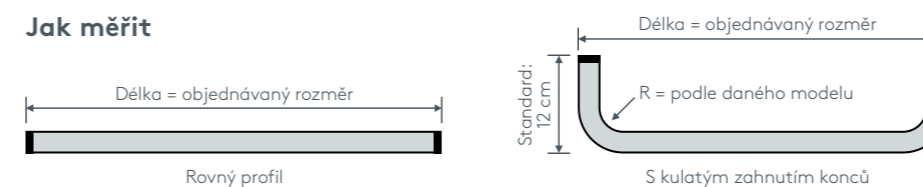

Tip: U hliníkových profilů od stěny ke stěně vychází délka = světlý rozměr zdi minus 1 cm mezera.

Nezávazně doporučené prodejní ceny, včetně DPH v €. Platné od 01/2016.

Příplatek za zkosení

	Č. art.	Označení	EUR
<p>Vnitřní zkosení Vnější zkosení</p>	6499	Pokosový řez Vnitřní nebo vnější zkosení, standard 90° , možný libovolný úhel $90-180^\circ$ (přiložte prosím náčrty) za zkosení (dva řezy)	19,00

Jednotlivé díly 412 UNO

	Č. art.	Označení	EUR
	412STG	Profil 412 UNO Hliník, v barvě bílé nebo hliník Bez výřezu, bez příslušenství skladová délka 6 m, za bm	8,60
	412STGABG	zkrácení na míru, za bm	10,30
	4113	Spojka profilu 412 UNO Kov, hliník za ks	13,40
	4126	Koncové víčko 412 UNO Plast, bílý nebo šedý za ks	2,30
	4081	Stropní držák jednodrážkový 412 UNO Plast, bílý za ks	1,80
	4082	Stěnový držák jednodrážkový 412 UNO Plast, bílý za ks	2,50
	4081/D	Stropní držák dvoudrážkový 412 UNO Plast a kov, bílý za ks	7,00
	4143/8	Stěnový držák dvoudrážkový 412 UNO Kov, bílý bez stropního držáku 4081 za ks	6,40

i INFORMACE: Příslušenství viz technická část.





DISKRET



422

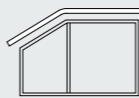

Příplatky

	Č. art.	Označení	EUR
	4551	Vertikální oblouk Okenní oblouk a oblouk klenby dle šablony a větší poloměry základní cena do délky profilu 6 m, za profil základní cena do délky profilu 12 m, za profil	100,00 150,00
	4536	Oblouk pro střešní šikminu jednodrážkový Standardní vnitřní poloměr r = 30 cm možnost libovolného úhlu za jednotlivé zahnutí	30,00
	6499	Pokosový řez Vnitřní nebo vnější zkosení, standard 90°, možný libovolný úhel 90-180° (přiložte prosím nákres) za zkosení (dva řezy)	19,00

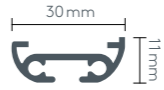
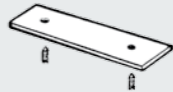
Jednotlivé díly 422 DISKRET

	Č. art.	Označení	EUR
	421STG 421STGABG	Profil 422 DISKRET Hliník, v barvě bílé nebo hliník, Bez výřezu, bez příslušenství skladová délka 6 m, za bm zkrácení na míru, za bm	19,70 23,70
	4098	Spojka profilu 422 DISKRET Kov, hliník za ks	7,80
	4481	Koncové víčko 422 DISKRET Plast, bílý nebo šedý za ks	2,30
	4161	Stropní klipy 422 DISKRET Kov, hliník za ks	1,90

i INFORMACE: Příslušenství viz technická část.

Co uvést do objednávky

1. Č. art.	422/1 nebo 422/2
2. Délka	v cm
3. Barva profilu WEIS	bílá RAL 9016
ALU	hliník přírodně eloxovaný
RAL	RAL-speciální lakování*
4. Montáž	typ DM
5. Jezdce	standard: jezdec Twist č. art. 4922 nebo jezdec na přání (uveďte č. art.)

EXTRA ZA PŘÍPLATEK

6. RAL-speciální lakování*	uveďte č. RAL
7. Zahnutí	oblouk pro střešní šikminu nebo vertikální oblouk
8. Zkosení	č. art. 6499

* RAL-speciální lakování: Práškové povlakování dle karty RAL. POZOR delší dodací lhůty! Plastové díly se nedodávají se speciálním lakováním.

Jak měřit



Tip: U hliníkových profilů od stěny ke stěně vychází délka = světlý rozměr zdi minus 1 cm mezera.

Nezávazně doporučené prodejní ceny, včetně DPH v €. Platné od 01/2016.



HEAVY

555



Příplatky

	Č. art.	Označení	EUR
<p>Vnitřní kulatý oblouk Vnější kulatý oblouk</p>	4546	Kulatý oblouk jednodrážkový Standardní vnitřní poloměr r = 35 cm, úhel 90° Vnitřní nebo vnější kulatý oblouk za oblouk	60,00
	4528	Horizontální oblouk Kruhová výseč dle šablony a větší poloměry základní cena do délky profilu 6 m, za profil základní cena do délky profilu 12 m, za profil	100,00 150,00
<p>Vnitřní zkosení Vnější zkosení</p>	6499	Pokosový řez Vnitřní nebo vnější zkosení, standard 90° Možnost libovolného úhlu v rozmezí 90-180° (přiložte prosím nákres) za zkosení (dva řezy)	19,00

Jednotlivé díly 555 HEAVY

	Č. art.	Označení	EUR
	701STG 701STGABG	Profil 555 HEAVY Hliník, bílý nebo šedý Bez výřezu, bez příslušenství skladová délka 6 m, za bm zkrácení na míru, za bm	28,50 34,20
	7779	Spojka profilu 555 HEAVY Kov, hliník za ks	8,10
	5284	Koncové víčko 555 HEAVY Kov, bílý nebo hliník za ks	24,00
	7781	Stropní klip Kov, hliník za ks	5,60
	7780	Stěnový držák Kov, bílý bez stropních klipů 7781 za ks	9,00

i INFORMACE: Příslušenství viz technická část.

Co uvést do objednávky

1. Č. art. _____ 555/1

2. Délka _____ v cm

3. Barva profilu WEIS _____ bílá RAL 9016
GRAU _____ šedá RAL 9006
RAL _____ RAL-speciální lakování*

4. Montáž _____ na strop nebo na stěnu (typ DM nebo WM)

5. Rolery _____ standard: Rolery s kovovým háčkem č. art. 7773
a 4806 nebo rolery na přání
(uveďte č. art.)

EXTRA ZA PŘÍPLATEK

6. RAL-speciální lakování* _ uveďte č. RAL _____

7. Zahnutí _____ kulatý nebo horizontální oblouk

8. Zkosení _____ č. art. 6499

* RAL-speciální lakování: Práškové povlakování dle karty RAL. POZOR delší dodací lhůty! Plastové díly se nedodávají se speciálním lakováním.

Jak měřit



Tip: U hliníkových profilů od stěny ke stěně vychází délka = světlý rozměr zdi minus 1 cm mezera.

Nezávazně doporučené prodejní ceny, včetně DPH v €. Platné od 01/2016.



ORBIT

467



Příplatky

	Č. art.	Označení	EUR
<p>Jednodrážkový Dvoudrážkový</p>	4537 4538	Kulaté zatočení (do 30 cm) Standardní délka zatočení 20 cm Standardní vnitřní poloměr $r = 13$ cm, úhel 90° kulaté zatočení vlevo, za ks kulaté zatočení vpravo, za ks	18,00 18,00
<p>Vnitřní kulatý oblouk Vnější kulatý oblouk</p>	4540	Kulatý oblouk jednodrážkový Standardní vnitřní poloměr $r = 13$ cm, úhel 90° Vnitřní nebo vnější kulatý oblouk za oblouk	30,00
<p>Arkýřový oblouk se čtyřmi jednotlivými ohyby</p>	4517	Arkýřový oblouk Libovolný průběh – zahnutí mezi rovnými segmenty se standardním vnitřním poloměrem $r = 13$ cm dle šablony Možnost libovolného úhlu za jednotlivé zahnutí	35,00
<p>Vnitřní zkosení Vnější zkosení</p>	6499	Pokosový řez Vnitřní nebo vnější zkosení, standard 90° , možný libovolný úhel $90-180^\circ$ (přiložte prosím nákres) za zkosení (dva řezy)	19,00

Jednotlivé díly 467 ORBIT

	Č. art.	Označení	EUR
	467STG 467STGABG	Profil 467 ORBIT Hliník, bílý, bez výřezu, nepředvrtaný, bez příslušenství Skladová délka 6 m, za bm Zkrácení na míru, za bm	13,00 15,60
	4671	Spojka profilu 467 ORBIT Kov, hliník za ks	8,30
	4670	Koncové víčko 467 ORBIT Plast, bílý za pár	1,30
Bez obr.	7123	Montážní sada 467 ORBIT Šroub, hmoždinka o rozměru 5 a krytka Bílá za sadu	1,30

INFORMACE: Příslušenství viz technická část.

Co uvést do objednávky

1. Č. art.	467/1
2. Délka	v cm
3. Barva profilu WEIS	bílá RAL 9016
RAL	RAL-speciální lakování*
4. Montáž	DM
5. Jezdce	standard: jezdce Click č. art. 4821 nebo jezdce na přání (uveďte č. art.)

EXTRA ZA PŘÍPLATEK	
6. RAL-speciální lakování*	uveďte č. RAL
7. Zahnutí	kulaté zatočení, kulatý oblouk, arkýřový oblouk
8. Zkosení	č. art. 6499

* RAL-speciální lakování: Práškové povlakování dle karty RAL. POZOR delší dodací lhůty! Plastové díly se nedodávají se speciálním lakováním.

Jak měřit

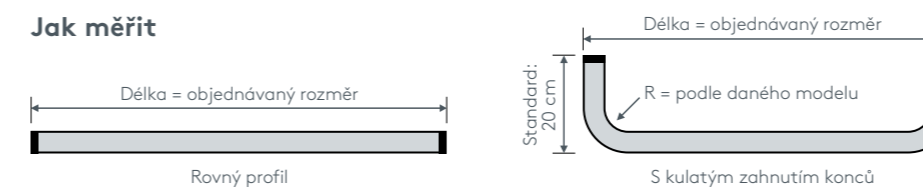

Tip: U hliníkových profilů od stěny ke stěně vychází délka = světlý rozměr zdi minus 1 cm mezera.

Nezávazně doporučené prodejní ceny, včetně DPH v €. Platné od 01/2016.



NANO

712



Příplatky za zahnutí

	Č. art.	Označení	EUR
	4537 4538	Kulaté zatočení (do 30 cm) Standardní délka zatočení 20 cm Standardní vnitřní poloměr $r = 13$ cm, úhel 90° kulaté zatočení vlevo, za ks kulaté zatočení vpravo, za ks	18,00 18,00
	4540	Kulatý oblouk Standardní vnitřní poloměr $r = 13$ cm, úhel 90° Vnitřní nebo vnější kulatý oblouk za oblouk	30,00
	4517	Arkýřový oblouk Libovolný průběh - zahnutí mezi rovnými segmenty se standardním vnitřním poloměrem $r = 13$ cm dle šablony Možnost libovolného úhlu, od dvou zahnutí s rozdělením za jednotlivé zahnutí	35,00
	4551	Vertikální oblouk Okenní oblouk a oblouk klenby dle šablony a větší poloměry základní cena do délky profilu 6 m, za profil základní cena do délky profilu 12 m, za profil	100,00 150,00
	4536	Oblouk pro střešní šikminu jednodrážkový Standardní vnitřní poloměr $r = 13$ cm možnost libovolného úhlu za jednotlivé zahnutí	30,00

Příplatek za zkosení

	Č. art.	Označení	EUR
	6499	Pokosový řez Vnitřní nebo vnější zkosení, standard 90° , možný libovolný úhel $90-180^\circ$ (přiložte prosím nákres) za zkosení (dva řezy)	19,00

Jednotlivé díly 712 NANO

	Č. art.	Označení	EUR
	712STG 712STGABG	Profil 712 NANO Hliník, bílý, hliník nebo nikel lesklý Bez výřezu, nepředvrtaný, bez příslušenství skladová délka 6 m, za bm zkrácení na míru, za bm	17,40 20,90
	7122	Spojka profilu 712 NANO Plast, bílý Jednodrážkový: dvě spojky profilu na rozdělení Dvoudrážkový: jedna spojka profilu na rozdělení za ks	3,00
	7121	Koncové víčko 712 NANO Plast, bílý, šedý nebo nikel za ks	1,30
Bez obr.	7123	Montážní sada 712 NANO Šroub, hmoždinka o rozměru 5 a krytka Bílá, šedá nebo nikel za sadu	0,30

i INFORMACE: Příslušenství viz technická část.

Co uvést do objednávky

1. Č. art.	712 (jedno- nebo dvoudrážkový), 712/1 nebo 712/2
2. Délka	v cm
3. Barva profilu WEIS	bílá RAL 9016 ALU hliník (přibližně vhodný k RAL 9023) NICK nikel leštěný eloxovaný RAL RAL-speciální lakování*
4. Montáž	DM
5. Jezdce	standard: jezdec Twist č. art. 4922 nebo jezdec na přání (uveďte č. art.)

EXTRA ZA PŘÍPLATEK

6. RAL-speciální lakování*	uveďte č. RAL
7. Zahnutí	kulaté zatočení, kulatý oblouk, oblouk pro střešní šikminu, vertikální nebo arkýřový oblouk
8. Zkosení	č. art. 6499

* RAL-speciální lakování: Práškové povlakování dle karty RAL. POZOR delší dodací lhůty! Plastové díly se nedodávají se speciálním lakováním.

Jak měřit

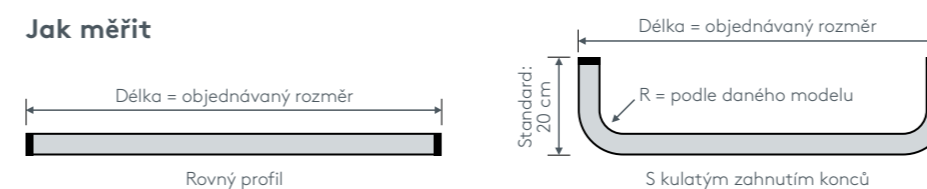

Tip: U hliníkových profilů od stěny ke stěně vychází délka = světlý rozměr zdi minus 1 cm mezera.

Nezávazně doporučené prodejní ceny, včetně DPH v €. Platné od 01/2016.



NANO

734

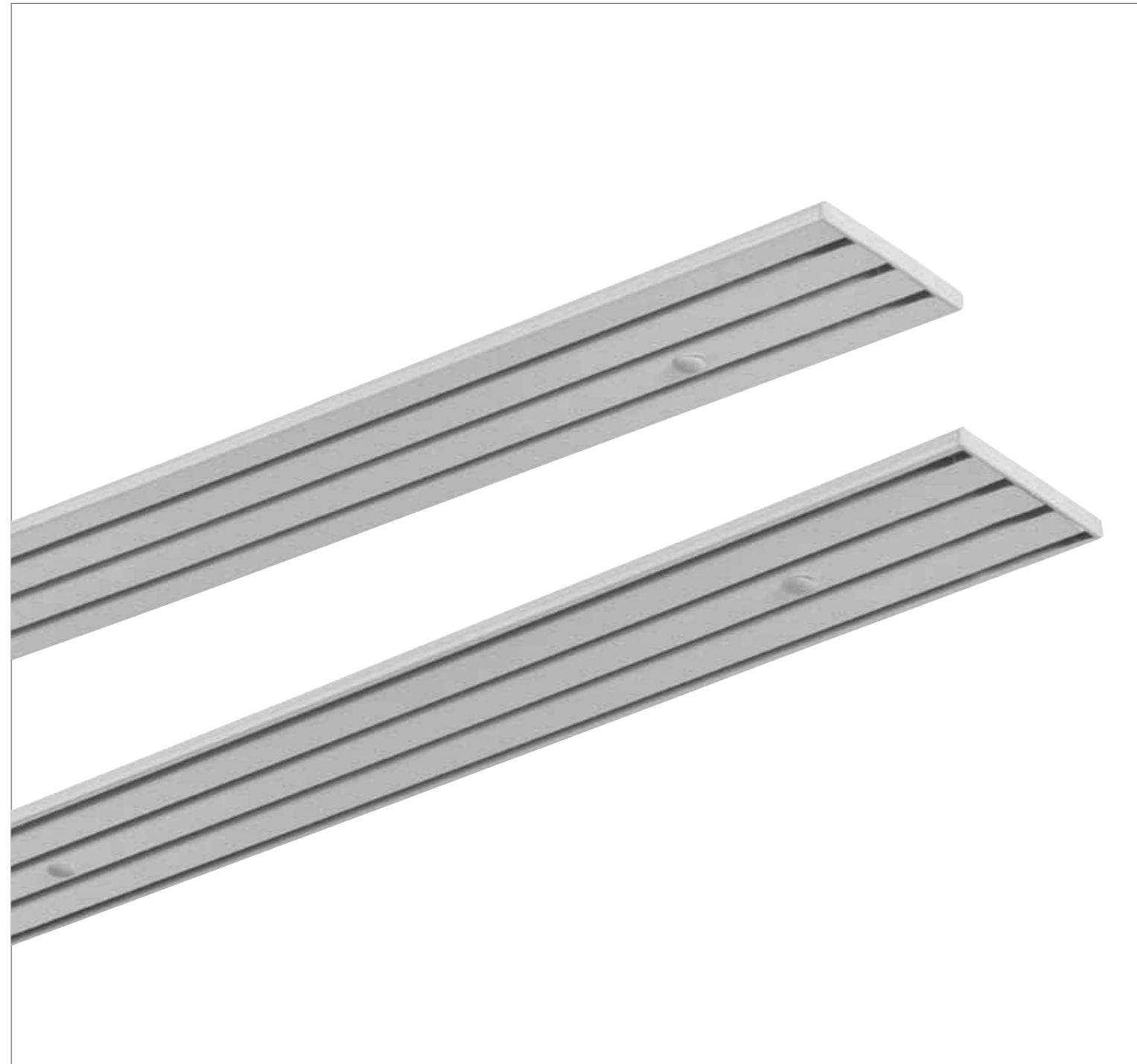

Příplatek za zkosení

	Č. art.	Označení	EUR
	6499	Pokosový řez Vnitřní nebo vnější zkosení, standard 90°, možný libovolný úhel 90-180° (přiložte prosím náčrt) za zkosení (dva řezy)	19,00

Jednotlivé díly 734 NANO

	Č. art.	Označení	EUR
	734STG	Profil 734 NANO Hliník, v barvě bílé nebo hliník Bez výřezu, nepředvrtaný, bez příslušenství skládová délka 6 m, za bm	27,00
	734STGABG	zkrácení na míru, za bm	32,40
	6496	Předvrtání Dle návrhu v cenové tabulce, odlišný počet vyvrtaných otvorů na přání, bez montážní sady za bm	1,30
	7122	Spojka profilu 734 NANO Plast, bílý Třídrážkový: čtyři spojky profilu na rozdělení Čtyřdrážkový: tři spojky profilu na rozdělení za ks	3,00
	7341	Koncové víčko 734 NANO Plast, bílý nebo šedý za ks	1,70
Bez obr.	7123	Montážní sada 734 NANO Šroub, hmoždinka o rozměru 5 a krytka Bílá nebo šedá za sadu	0,30

INFORMACE: Příslušenství viz technická část.

Co uvést do objednávky

1. Č. art.	734 (tří- nebo čtyřdrážkový), 734/3 nebo 734/4
2. Délka	v cm
3. Barva profilu WEIS	bílá RAL 9016
ALU	hliník (přibližně vhodný k RAL 9023)
RAL	RAL-speciální lakování*
4. Montáž	DM
5. Jezdce	standard: jezdec Twist č. art. 4922 nebo jezdec na přání (uveďte č. art.)

EXTRA ZA PŘÍPLATEK

6. RAL-speciální lakování* _ uveďte č. RAL
7. Zkosení _ č. art. 6499

* RAL-speciální lakování: Práškové povlakování dle karty RAL. POZOR delší dodací lhůty! Plastové díly se nedodávají se speciálním lakováním.

Jak měřit



Tip: U hliníkových profilů od stěny ke stěně vychází délka = světlý rozměr zdi minus 1 cm mezera.

Nezávazně doporučené prodejní ceny, včetně DPH v €. Platné od 01/2016.



CURVE

487

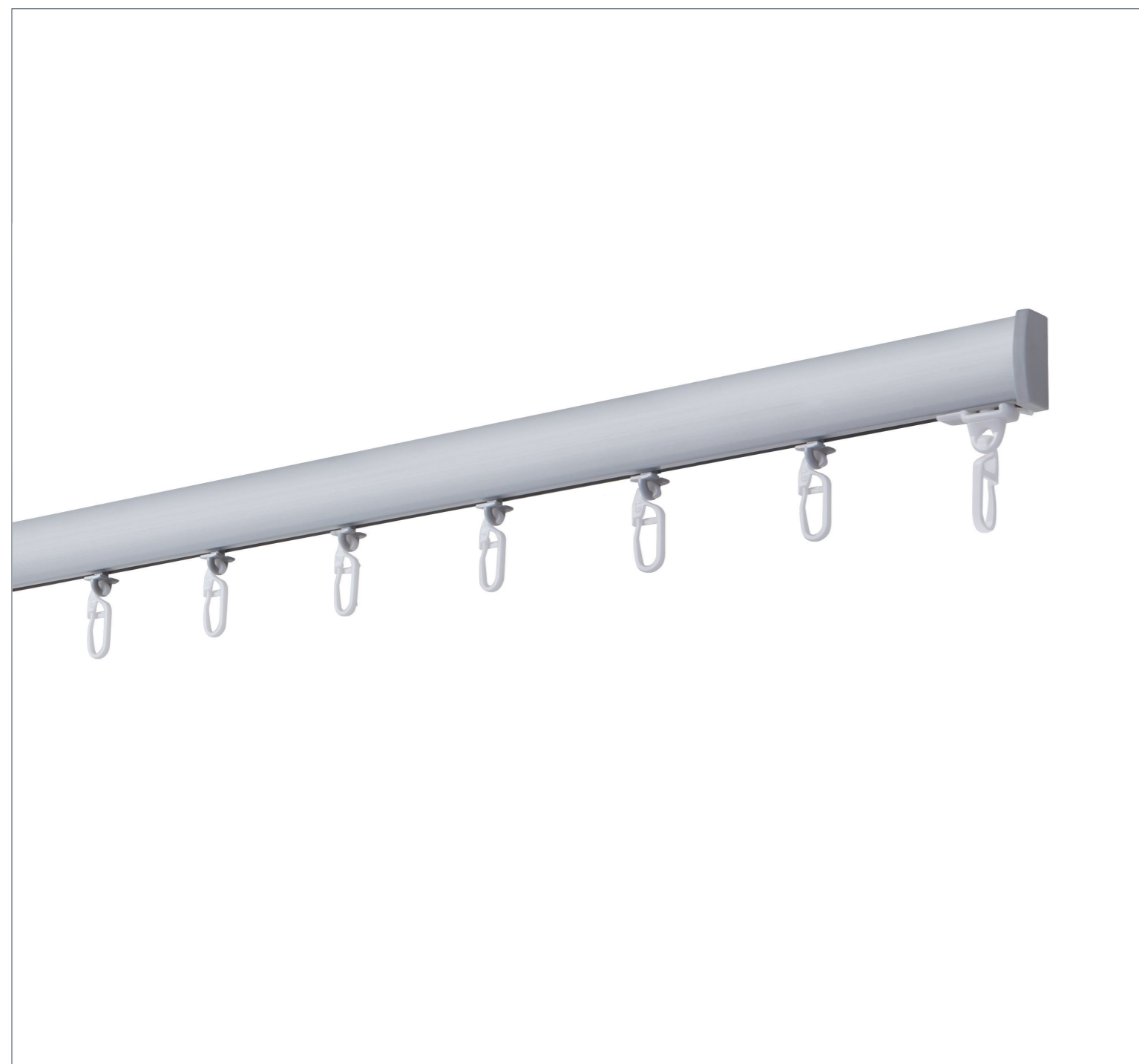

Příplatky

	Č. art.	Označení	EUR
<p>Jednodrážkový Dvoudrážkový</p>	4537 4538	Kulaté zatočení (do 30 cm) Standardní délka zatočení 12 cm Standardní vnitřní poloměr $r = 10$ cm, úhel 90° kulaté zatočení vlevo, za ks kulaté zatočení vpravo, za ks	18,00 18,00
<p>Vnitřní kulatý oblouk Vnější kulatý oblouk</p>	4540	Kulatý oblouk jednodrážkový Standardní vnitřní poloměr $r = 10$ cm, úhel 90° (možné poloměry viz technická část) Vnitřní nebo vnější kulatý oblouk za oblouk	30,00
<p>Vnitřní kulatý oblouk Vnější kulatý oblouk</p>	4541	Kulatý oblouk dvoudrážkový Standardní vnitřní poloměr $r = 10$ cm, úhel 90° (možné poloměry viz technická část) Vnitřní nebo vnější kulatý oblouk za 2-drážk. oblouk	48,00
	4528	Horizontální oblouk Kruhová výseč dle šablony a větší poloměry základní cena do délky profilu 6 m, za profil základní cena do délky profilu 12 m, za profil	100,00 150,00
<p>Arkýřový oblouk se čtyřmi jednotlivými ohyby</p>	4517	Arkýřový oblouk Libovolný průběh – zahnutí mezi rovnými segmenty se standardním vnitřním poloměrem $r = 10$ cm dle šablony možnost libovolného úhlu za jednotlivé zahnutí	35,00
<p>Vnitřní zkosení Vnější zkosení</p>	6499	Pokosový řez Vnitřní nebo vnější zkosení, standard 90° Možnost libovolného úhlu v rozmezí $90-180^\circ$ (přiložte prosím nákres) za zkosení (dva řezy)	19,00

Jednotlivé díly 487 CURVE

	Č. art.	Označení	EUR
	487STG 487STGABG	Profil 487 CURVE Hliník, v barvě bílé, hliník nebo stříbrná, Bez výřezu, bez příslušenství skladová délka 6 m, za bm zkrácení na míru, za bm	9,20 11,10
	4879	Spojka profilu 487 CURVE Kov za ks	7,90
	4870	Koncové víčko 487 CURVE Plast, bílý nebo šedý za ks	0,90
	4871	Stropní držák jednodrážkový 487 CURVE Plast, bílý nebo šedý za ks.	1,30
	4872	Stěnový držák jednodrážkový 487 CURVE Plast, bílý nebo šedý 4 cm odstup od stěny za ks	1,40
	4873	Stěnový držák dvoudrážkový 487 CURVE Plast, bílý nebo šedý 5 cm odstup od stěny za ks	1,50
	4874	Stropní držák dvoudrážkový 487 CURVE Plast a kov, bílý nebo šedý za ks	5,00
	4876 4877 4878 4899	Stěnový držák dvoudrážkový 487 CURVE Kov, bílý nebo šedý x = 8 cm, za ks x = 10 cm, za ks x = 12 cm, za ks x = 15 cm, za ks	9,00 9,70 9,90 10,50

Co uvést do objednávky

1. Č. art. _____ 487/1 nebo 487/2

2. Délka _____ v cm

3. Barva profilu WEIS _____ bílá RAL 9016
 ALU _____ hliník přírodně eloxovaný
 SILB _____ stříbrná metalíza
 RAL _____ RAL-speciální lakování*

4. Montáž _____ na strop nebo stěnu (typ DK, WK, WZ, ...)

5. Jezdce _____ standard: Klíxi-otočný jezdec č. art. 4829
 nebo jezdece na příční (uveďte č. art.)

EXTRA ZA PŘÍPLATEK

6. RAL-speciální lakování* _____ uveďte č. RAL

7. Zahnutí _____ kulaté zatočení, kulatý oblouk, horizontální nebo arkýřový oblouk

8. Zkosení _____ č. art. 6499

* RAL-speciální lakování: Práškové povlakování dle karty RAL. POZOR delší dodací lhůty! Plastové díly se nedodávají se speciálním lakováním.

Jak měřit

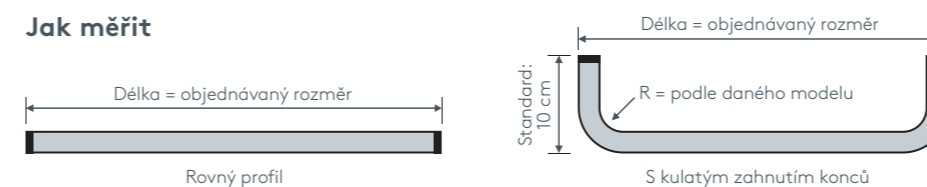

Tip: U hliníkových profilů od stěny ke stěně vychází délka = světlý rozměr zdi minus 1 cm mezera.

Nezávazně doporučené prodejní ceny, včetně DPH v €. Platné od 08/2017.



2 OBJEKTOVÉ PROFILY



Obr. profil k zapracování do omítky HM105 INLINE

List	Model
2.1	641 KONZEPT
2.2	642 PROJEKT
2.3	406 MAGNUM
2.4	860 MODUL
2.5	HM105 INLINE
2.6	HMGP PANELLO
2.7	861 METRO
2.8	862 METRO
2.9	HM20112 SLOT
2.10	HM20115 SUBWAY

2 OBJEKTOVÉ PROFILY



Průřez	Model	Montáž	Max. hmotnost závěsu	Možnost použití rolerů	Poloměr ohybu (standard)	Kulaté zatočení	List rejstříku	Použití
	641 KONZEPT	Strop	15 kg	-	-	-	2.1	Plochý stropní profil jednodrážkový. Možnost použití i se vstupem pro věšení tyčí.
	642 PROJEKT	Strop/stěna	15 kg	-	-	-	2.2	Univerzální objektový profil dvoudrážkový. Možnost použití i se vstupem pro věšení tyčí.
	406 MAGNUM	Dřevěný strop	7 kg	-	8 cm	Ano	2.3	Profil pro montáž do drážky do dřevěných stropů. Pro všechny dřevěné nosné konstrukce o tloušťce min. 20 mm nebo do garnýží LEHA.
	860 MODUL	Strop	7 kg	Ano	9 cm	Ano	2.4	Jednodrážkový hliníkový profil pro montáž do drážky do dřeva, pro montáž do spáry mezi dvě sádkartonové desky nebo montáž na omítku stropu.
	HM105 INLINE	Strop	5 kg	-	8 cm	Ano	2.5	Profil pro zapracování do omítky pro montáž na betonové stropy nebo do stropních podhledů a následné zapracování do omítky.
	HMGP PANELLO	Strop	5 kg	-	-	-	2.6	Profil pro panelové stěny pro montáž nebo nalepení na beton a následné zapracování do omítky. S možností osazení od dvoudrážkového po pětidrážkové provedení.
	861 METRO	Stropní podhled	15 kg	-	-	-	2.7	Univerzální objektový profil jednodrážkový. Možnost použití i se vstupem pro věšení tyčí.
	862 METRO	Stropní podhled	15 kg	-	-	-	2.8	Univerzální objektový profil dvoudrážkový. Možnost použití i se vstupem pro věšení tyčí.
	HM20112 SLOT	Strop	8 kg	Ano	17 cm	-	2.9	Systémová sada profilů pro zabetonování do betonového stropu a dodatečné zapracování do omítky.
	HM20115 SUBWAY	Strop	12 kg	Ano	25 cm	-	2.10	Profil k zabetonování do viditelného betonového stropu pro vnitřní použití.

KONZEPT

641



Příplatek za zkosení

	Č. art.	Označení	EUR
<p>Vnitřní zkosení Vnější zkosení</p>	6499	Pokosový řez Vnitřní nebo vnější zkosení, standard 90°, možný libovolný úhel 90-180° (přiložte prosím nákres) za zkosení (dva řezy)	19,00

Jednotlivé díly 641 KONZEPT

	Č. art.	Označení	EUR
		Profil 641 KONZEPT Hliník, bílý, bez příslušenství Bez výřezu, bez předvrtání	
	641STG	skladová délka 6 m, za bm	7,40
	641STGABG	zkrácení na míru, za bm	8,90
		Předvrtání Dle návrhu v cenové tabulce, odlišný počet vyvrtaných otvorů na prání, bez montážní sady	
	6496	za bm	1,30
	6491	Výřez pro vstup na věšení tyčí Jednodrážkové, bez úpravy pro věšení tyčí za výřez	2,00
	6494	Výřez pro sponu Jednodrážkové, bez spony za výřez	1,00

INFORMACE: Příslušenství viz technická část.

Jednotlivé díly 641 KONZEPT

	Č. art.	Označení	EUR
	6412	Spojka profilu 641 KONZEPT Plast, bílý za ks	2,00
	6411	Koncové víčko 641 KONZEPT Plast, bílý Oboustranně použitelné za ks	1,50
bez obr.	7123	Montážní sada 641 KONZEPT Šroub, hmoždinka o rozměru 5 a krytka bílá za sadu	0,30
	4720	Spona Plast, bílý za ks	0,20
	SCHL	Vstup pro věšení tyčí Plast, čistě bílá za ks	1,60
	LSTB1	Tyč na věšení Do výšky místnosti 260 cm za ks	44,00
	LSTB2	Tyč na věšení Do výšky místnosti 300 cm za ks Pomocí tyče na věšení lze závěs přes vstup pro věšení tyčí pohodlně navléct ze země.	52,00

Co uvést do objednávky

- Č. art. _____ 641, 641/1 nebo 641L/1
- Délka _____ v cm
- Předvrtání _____ ano nebo ne
- Výřez vstupu pro věšení tyčí _____ ano nebo ne
- Výřez pro sponu _____ ano nebo ne
- Barva profilu WEIS _____ bílá RAL 9016
RAL _____ RAL-speciální lakování*
- Jezdce _____ standard: jezdec pro věšení tyčí č. art. L

EXTRA ZA PŘÍPLATEK

- RAL-speciální lakování* _ uveďte č. RAL _____
- Zkosení _____ č. art. 6499
- Tyč na věšení _____ č. art. LSTB1 nebo LSTB2

* RAL-speciální lakování: Práškové povlakování podle platné RAL-karty. POZOR dodací lhůty! Plastové díly se nedodávají speciálně lakované.

Jak měřit



Tip: U hliníkových profilů od stěny ke stěně vychází délka = světlý rozměr zdi minus 1 cm mezera.

Nezávazně doporučené prodejní ceny, včetně DPH v €. Platné od 01/2016.



PROJEKT

642



Příplatek za zkosení

	Č. art.	Označení	EUR
<p>Vnitřní zkosení Vnější zkosení</p>	6499	Pokosový řez Vnitřní nebo vnější zkosení, standard 90°, možný libovolný úhel 90-180° (přiložte prosím nákres) za zkosení (dva řezy)	19,00

Jednotlivé díly 642 PROJEKT

	Č. art.	Označení	EUR
	642STG	Profil 642 PROJEKT Hliník, bílý, bez příslušenství Bez výřezu, bez předvrtání skladová délka 6 m, za bm	13,00
	642STGABG	zkrácení na míru, za bm	15,60
	6496	Předvrtání Dle návrhu v cenové tabulce, odlišný počet vyvrtaných otvorů na přání, bez montážní sady za bm	1,30
	6492	Výřez pro vstup na věšení tyčí Dvoudrážkové, bez vstupu pro věšení tyčí Pro dva výřezy	4,00
	6495	Výřez pro sponu Dvoudrážkový, bez spony Pro dva výřezy	1,50

Jednotlivé díly 642 PROJEKT

	Č. art.	Označení	EUR
	6422	Spojka profilu 642 PROJEKT Plast, bílý za ks	3,30
	6421	Koncové víčko 642 PROJEKT Plast, bílý Oboustranně použitelné za ks	1,80
bez obr.	7123	Montážní sada 642 PROJEKT Šroub, hmoždinka o rozměru 5 a krytka bílá za sadu	0,30
	6423	Stěnový držák 642 PROJEKT Kov, bílý Délka úhlu 80 mm za ks	9,70
	4720	Spona Plast, bílý za ks	0,20
	SCHL	Vstup pro věšení tyčí Plast, čistě bílá za ks	1,60
	LSTB1	Tyč na věšení Do výšky místnosti 260 cm za ks	44,00
	LSTB2	Tyč na věšení Do výšky místnosti 300 cm za ks Pomocí tyče na věšení lze závěs přes vstup pro věšení tyčí pohodlně navléct ze země.	52,00

i INFORMACE: Příslušenství viz technická část.

Co uvést do objednávky

1. Č. art.	642, 642/2 nebo 642L/2
2. Délka	v cm
3. Předvrtání	ano nebo ne
4. Výřez vstupu pro věšení tyčí	ano nebo ne
5. Výřez pro sponu	ano nebo ne
6. Barva profilu WEIS	bílá RAL 9016
RAL	RAL-speciální lakování*
7. Montáž	na strop nebo na stěnu (typ DM nebo WM)
8. Jezdce	standard: jezdec pro věšení tyčí č. art. L

EXTRA ZA PŘÍPLATEK

9. RAL-speciální lakování*	uveďte č. RAL
10. Zkosení	č. art. 6499
11. Tyč na věšení	č. art. LSTB1 nebo LSTB2

* RAL-speciální lakování: Práškové povlakování podle platné RAL-karty. POZOR dodací lhůty! Plastové díly se nedodávají speciálně lakované.

Jak měřit



Tip: U hliníkových profilů od stěny ke stěně vychází délka = světlý rozměr zdi minus 1 cm mezera.

Nezávazně doporučené prodejní ceny, včetně DPH v €. Platné od 01/2016.



MAGNUM

406



Příplatky

	Č. art.	Označení	EUR
<p>Jednodrážkový Dvoudrážkový</p>	4537	Kulaté zatočení (do 30 cm) Standardní délka zatočení 12 cm Standardní vnitřní poloměr $r = 8$ cm, úhel 90°	18,00
	4538	kulaté zatočení vlevo, za ks kulaté zatočení vpravo, za ks	18,00
<p>Vnitřní kulatý oblouk Vnější kulatý oblouk</p>	4540	Kulatý oblouk jednodrážkový Standardní vnitřní poloměr $r = 8$ cm, úhel 90° (možné poloměry viz technická část) Vnitřní nebo vnější kulatý oblouk	30,00
<p>Vnitřní kulatý oblouk Vnější kulatý oblouk</p>	4541	Kulatý oblouk dvoudrážkový Standardní vnitřní poloměr $r = 8$ cm, úhel 90° (možné poloměry viz technická část) Vnitřní nebo vnější kulatý oblouk	48,00
	4528	Horizontální oblouk Kruhovú výseč dle šablony a větší poloměry	100,00 150,00
<p>Arkýřový oblouk se čtyřmi jednotlivými ohyby</p>	4517	Arkýřový oblouk Libovolný průběh – zahnutí mezi rovnými segmenty se standardním vnitřním poloměrem $r = 8$ cm dle šablony Možnost libovolného úhlu	35,00
<p>Vnitřní zkosení Vnější zkosení</p>	6499	Pokosový řez Vnitřní nebo vnější zkosení, standard 90° , možný libovolný úhel $90-180^\circ$ (přiložte prosím nákres)	19,00

Jednotlivé díly 406 MAGNUM

	Č. art.	Označení	EUR
	406STG	Profil 406 MAGNUM Hliník, v barvě bílé nebo hliník, bez příslušenství, bez výřezu, předvrtaný	6,00
	406STGABG	skladová délka 6 m, za bm zkrácení na míru, za bm	7,20
	4594	Spojka profilu 406 MAGNUM Pérová ocel	4,70
	4575	Ochranná páska drážky Plast, bílý Chrání drážku během malířských prací	3,40
	4591 4592	Šroub do dřeva Center 2,4 x 15 mm 2,4 x 12 mm	28,20
	4596	SPAX-šroub 2,5 x 12 mm, pozinkovaný	5,90
	4595	Přístroj pro montáž do drážky K ukotvení šroubů do dřeva Center Č. art. 4591 a 4592	583,00*

* snížený rabat

⚠ **POZOR:** Montážní drážku do dřevěné nosné konstrukce frézujte až po obdržení profilu s kulatým obloukem, protože jsou možné odchylky poloměrů!

ℹ **INFORMACE:** Příslušenství viz technická část.

Co uvést do objednávky

1. Č. art. _____ 406/1 nebo 406/2

2. Délka _____ v cm

3. Barva profilu WEIS _____ bílá RAL 9016
 ALU _____ hliník přírodně eloxovaný
 RAL _____ RAL-speciální lakování*

4. Montáž do dřeva _____ standard: šroub do dřeva Center č. art. 4591
 nebo šroub na přání (uveďte č. art.)

5. Jezdce _____ standard: jezdec X č. art. 4824
 nebo jezdec na přání (uveďte č. art.)

EXTRA ZA PŘÍPLATEK

6. RAL-speciální lakování* _____ uveďte č. RAL

7. Zahnutí _____ kulaté zatočení, kulatý oblouk, horizontální nebo arkýřový oblouk

8. Zkosení _____ č. art. 6499

9. Ochranná páska drážky _____ č. art. 4575

* RAL-speciální lakování: Práškové povlakování podle platné RAL-karty. POZOR dodací lhůty! Plastové díly se nedodávají speciálně lakované.

Jak měřit

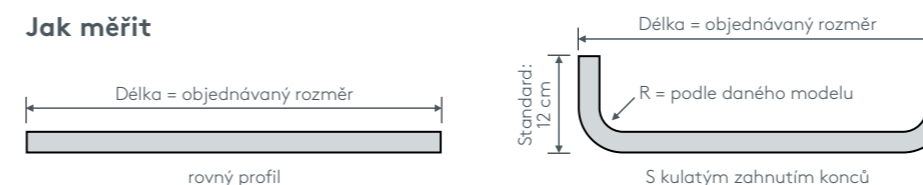

Tip: U hliníkových profilů od stěny ke stěně vychází délka = světlý rozměr zdi minus 1 cm mezera.

Nezávazně doporučené prodejní ceny, včetně DPH v €. Platné od 01/2016.





MODUL

860



Možnosti volby montáže

Montáž do drážky do dřeva

se šroubem 4396

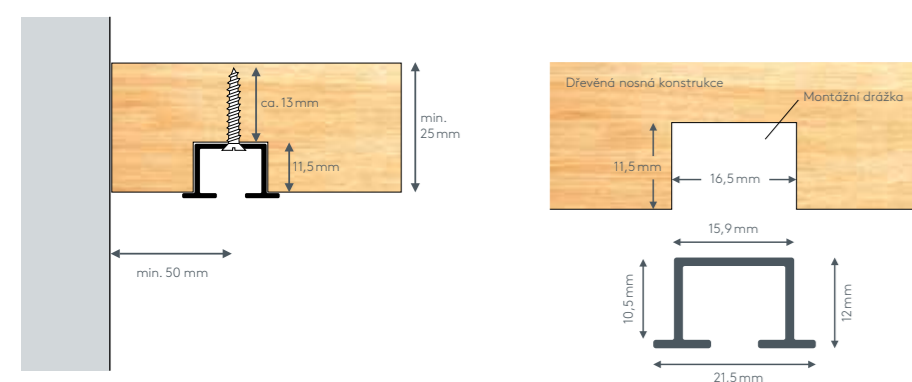

Montáž do spáry

mezi dvě sádkartonové desky se šroubem 4397 a hmoždinkou DÜ5

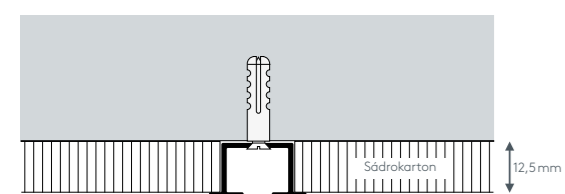

Montáž na omítku

stropu se šroubem 4397 a hmoždinkou DÜ5

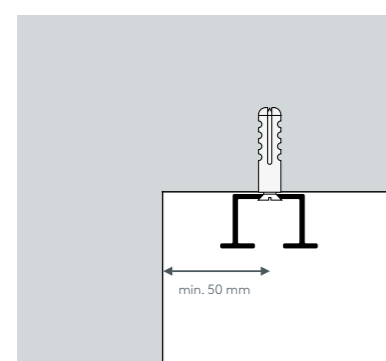

Příplatky

	Č. art.	Označení	EUR
		Kulaté zatočení (do 30 cm) Standardní délka zatočení 12 cm Standardní vnitřní poloměr $r = 9$ cm, úhel 90°	
	4537 4538	Kulaté zatočení vlevo, za ks Kulaté zatočení vpravo, za ks	18,00 18,00
	4540	Kulatý oblouk jednodrážkový Standardní vnitřní poloměr $r = 9$ cm, úhel 90° Vnitřní nebo vnější kulatý oblouk za oblouk	18,00
	4517	Arkýřový oblouk Libovolný průběh – zahnutí mezi rovnými segmenty se standardním vnitřním poloměrem $r = 8$ cm dle šablony možnost libovolného úhlu za jednotlivé zahnutí	35,00
	6499	Pokosový řez Vnitřní nebo vnější zkosení, standard 90° , možný libovolný úhel 90° – 180° (přiložte prosím náčrtek) za zkosení (dva řezy)	19,00

POZOR: Montážní drážku do dřevěné nosné konstrukce frézujte až po obdržení profilu s kulatým obloukem, protože jsou možné odchylky poloměrů!

INFORMACE: Příslušenství viz technická část.

Co uvést do objednávky

- Č. art. _____ 860S, 860L nebo 860R
- Délka _____ v cm
- Barva profilu WEIS _____ bílá RAL 9016
ALU _____ hliník přírodně eloxovaný
RAL _____ RAL-speciální lakování*
- Jezdce _____ uveďte č. art.

EXTRA ZA PŘÍPLATEK

- RAL-speciální lakování* _____ uveďte č. RAL
- Zahnutí _____ kulaté zatočení, kulatý oblouk, arkýřový oblouk
- Zkosení _____ č. art. 6499
- Tyč na věšení _____ č. art. LSTB1 nebo LSTB2

* RAL-speciální lakování: Práškové povlakování podle platné RAL-karty. POZOR dodací lhůty! Plastové díly se nedodávají speciálně lakované.

Jak měřit

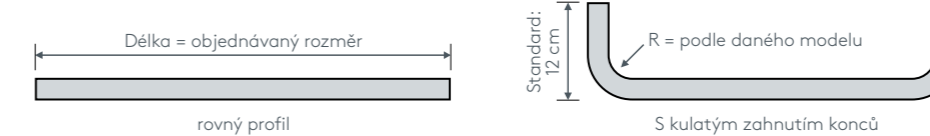

Nezávazně doporučené prodejní ceny, včetně DPH v €. Platné od 01/2016.

Jednotlivé díly 860 MODUL

	Č. art.	Označení	EUR
	860TG	Profil 860 MODUL Hliník, v barvě bílé nebo hliník, bez příslušenství, bez výřezu, předvrtaný	4,30
	860TGABG	skladová délka 6 m, za bm zkrácení na míru, za bm	5,20
bez obr.	4396	Šrouby 3x16 Pro montáž do dřevěného stropu za 100 ks	1,40
bez obr.	4397	Šrouby 3x45 Pro montáž do betonového a cihlového stropu za 100 ks	3,20
bez obr.	DÜ5	Hmoždinky velikosti 5 Plast za 100 ks	4,40
	8600	Ochranná páska drážky Plast, bílý Chrání drážku během malířských prací za bm	2,70
	SCHL	Vstup pro věšení tyčí Plast, čistě bílá za ks	1,60
	LSTB1	Tyč na věšení Do výšky místnosti 260 cm za ks	44,00
	LSTB2	Tyč na věšení Do výšky místnosti 300 cm za ks Pomocí tyče na věšení lze závěs přes úpravu pro věšení tyčí pohodlně navléct ze země.	52,00



INLINE

HM105

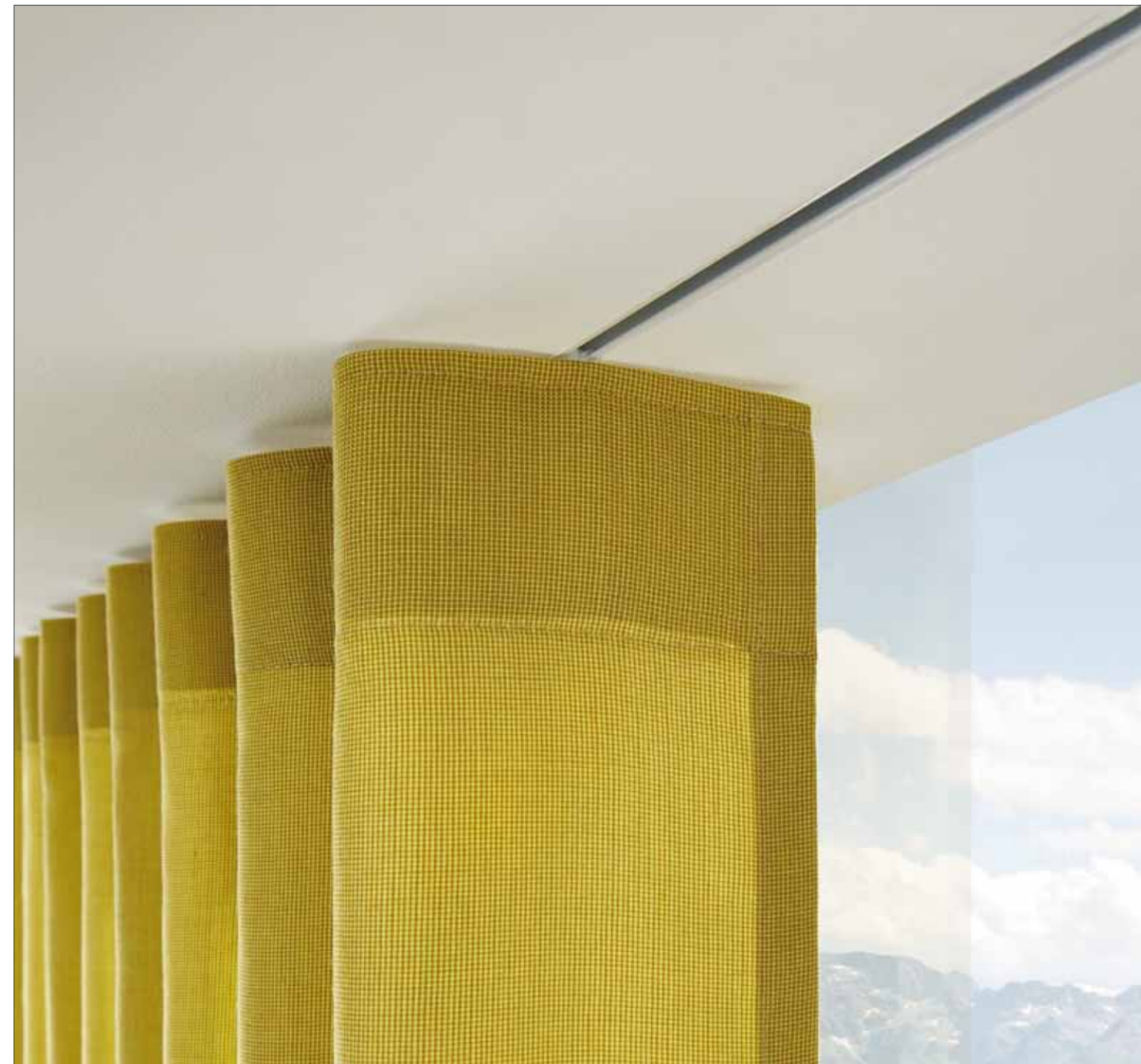

Příplatky za ohyby

	Č. art.	Označení	EUR
<p>Jednodrážkový Dvoudrážkový</p>	4537 4538	Kulaté zatočení (do 30 cm) Standardní délka zatočení 12 cm Standardní vnitřní poloměr $r = 8$ cm, úhel 90° Kulaté zatočení vlevo, za ks Kulaté zatočení vpravo, za ks	18,00 18,00
<p>Vnitřní kulatý oblouk Vnější kulatý oblouk</p>	4540	Kulatý oblouk jednodrážkový Standardní vnitřní poloměr $r = 8$ cm, úhel 90° (možné poloměry viz technická část) Vnitřní nebo vnější kulatý oblouk za oblouk	30,00
<p>Vnitřní kulatý oblouk Vnější kulatý oblouk</p>	4541	Kulatý oblouk dvoudrážkový Standardní vnitřní poloměr $r = 8$ cm, úhel 90° (možné poloměry viz technická část) Vnitřní nebo vnější kulatý oblouk za 2-drážk. oblouk	48,00
bez obr.	HM951054	Speciální zahnutí Dle šablony příp. větší poloměry	na vyzádaní
<p>Vnitřní zkosení Vnější zkosení</p>	6499	Pokosový řez Vnitřní nebo vnější zkosení, standard 90° , možný libovolný úhel $90-180^\circ$ (přiložte prosím nákres) za zkosení (dva řezy)	19,00

Jednotlivé díly HM105 INLINE

	Č. art.	Označení	EUR
	HM105STG HM105STGABG	Profil HM105 INLINE Hliník, bílý nebo hliník, Bez výřezu, s ochrannou páskou drážky, bez příslušenství skladová délka 6 m, za bm zkrácení na míru, za bm	5,80 7,00
	HM11003	Spojka profilu HM105 INLINE Pérová ocel za ks	3,30
	HM11050	Stropní držák HM105 INLINE Plast, šedý S montážním kalikem za ks	0,60
	HM11020	2-drážkový adaptér Plast, bílý za ks	1,00

INFORMACE: Příslušenství viz technická část.

Co uvést do objednávky

1. Č. art.	_____	HM105/1 nebo HM105/2
2. Délka	_____	v cm
3. Barva profilu WEIS	_____	bílá RAL 9016 ALU _____ hliník přírodně eloxovaný
4. Montáž	_____	strop (typ DM, DZ)
5. Jezdce	_____	standard: jezdce Twist č. art. 4922 nebo jezdce na práni (uveďte č. art.)

EXTRA ZA PŘÍPLATEK

6. Zahnutí	_____	kulaté zatočení, kulatý oblouk, speciální zahnutí
7. Zkosení	_____	č. art. 6499

Jak měřit

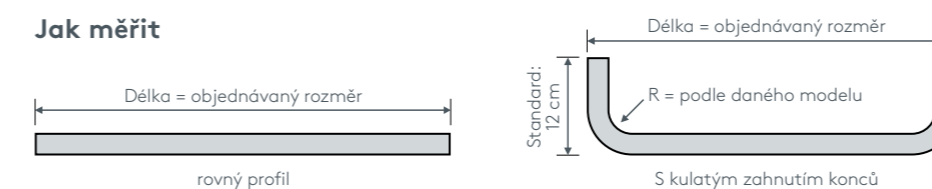

Tip: U hliníkových profilů od stěny ke stěně vychází délka = světlý rozměr zdi minus 1 cm mezera.

Nezávazně doporučené prodejní ceny, včetně DPH v €. Platné od 01/2016.



PANELLO

HMGP/3 a HMGP/5





Příplatek za zkosení

	Č. art.	Označení	EUR
Vnitřní zkosení 	GP-GEHR	Zkosení Vnitřní nebo vnější zkosení, případně přiložte náčrsek za 90° zkosení	25,00
Vnější zkosení 			

Volitelný

	Č. art.	Označení	EUR
bez obr.	HM13828	Montážní lepidlo Gyso-Polystrong bílé S možností omítnutí, překrytí nátěrem a přebroušení, bez obsahu rozpouštědel 290ml kartuše za ks	23,30*

Jednotlivé díly HMGP/3 a HMGP/5 PANELLO

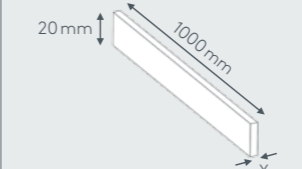
	Č. art.	Označení	EUR
	HMGP3STG HMGP3STGABG	Profil pro zapracování do omítky pro panelové stěny třídrážkový Kov, s přípravkem na zlepšení přilnavosti povrchu a 3 profily v barvě bílé, s páskami na ochranu drážky, bez výřezu skladová délka 6 m, za bm zkrácení na míru, za bm	80,70 96,90
	HMGP5STG HMGP5STGABG	Profil pro zapracování do omítky pro panelové stěny pětidrážkový Kov, s přípravkem na zlepšení přilnavosti povrchu a 5 profily v barvě bílé, s páskami na ochranu drážky, bez výřezu skladová délka 6 m, za bm zkrácení na míru, za bm	96,10 115,30
	HM21055	Montážní deska Plast, černý, vč. šroubů 4549 za ks	1,70
	4554 4555 4556	Podkládací proužek K vyrovnání nerovnosti stropu Plast, šedý X = 1 mm tloušťka, za ks X = 2 mm tloušťka, za ks X = 3 mm tloušťka, za ks	1,30 1,80 2,30

i INFORMACE: Příslušenství viz technická část.

Pojezd panelu Pannelo

Volně posuvný pojezd panelu v barvě bílé RAL 9016 nebo hliník přírodní eloxovaný na míru s páskou na suchý zip a flaušovou páskou a hlavou jezdcce Switch pro 6-6,4 mm otvor drážky. Volitelně s vnitřním zatěžovacím profilem, s vnějším zatěžovacím profilem nebo bez zatěžovacího profilu.

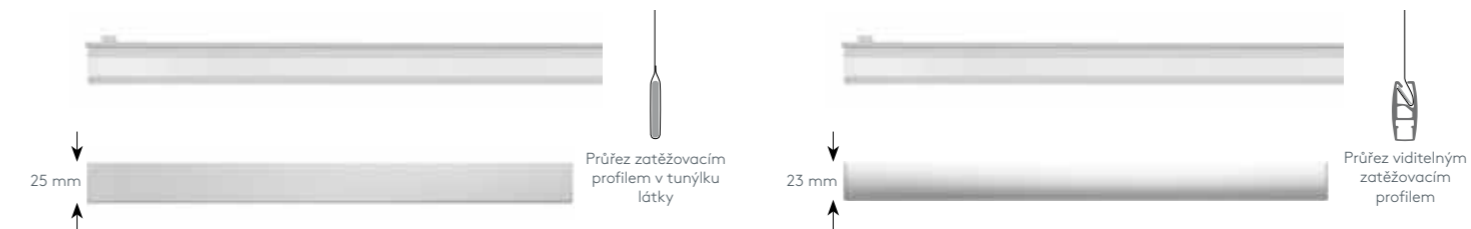

Obr.: vnitřní zatěžovací profily
Obr.: vnější zatěžovací profily



Hlava jezdcce Switch
Č. art. GP-SW6
Pro 6-6,4 mm otvor drážky
€ 0,40 za ks

Č. art.	Do šířky pojezdu panelu v cm	50 cm	60 cm	70 cm	80 cm	90 cm	100 cm	110 cm	120 cm
GP-IL	Pojezd panelu s vnitřním zatěžovacím profilem	14,-	16,-	18,-	20,-	22,-	24,-	26,-	27,-
GP-AL	Pojezd panelu s vnějším zatěžovacím profilem	24,-	25,-	27,-	29,-	30,-	32,-	34,-	35,-
GP-WAG	Pojezd panelu bez zatěžovacího profilu	10,-	11,-	12,-	13,-	14,-	15,-	16,-	18,-

Co uvést do objednávky

1. Č. art. _____ HMGP/3 nebo HMGP/5
2. Délka _____ v cm

EXTRA ZA PŘÍPLATEK

5. Jezdce Twist _____ č. art. 4922
6. Pojezd panelu PANELLO _____ č. art. GP-IL, GP-AL nebo GP-WAG
Šířka pojezdu panelu _____ v cm
Barva pojezdu panelu _____ bílý nebo hliník
Barva zatěžovacího profilu _____ bílý nebo hliník
7. Montážní lepidlo _____ č. art. HM13828
8. Zkosení _____ č. art. GP-GEHR

Jak měřit



Tip: U hliníkových profilů od stěny ke stěně vychází délka = světlý rozměr zdi minus 1 cm mezera.

Nezávazně doporučené prodejní ceny, včetně DPH v €. Platné od 01/2016.
* snížený rabat



METRO

861



Příplatek

	Č. art.	Označení	EUR
<p>Vnitřní zkosení Vnější zkosení</p>	6499	Pokosový řez Vnitřní nebo vnější zkosení, standard 90°, možný libovolný úhel 90-180° (přiložte prosím náčrty) za zkosení (dva řezy)	19,00

Jednotlivé díly 861 METRO

	Č. art.	Označení	EUR
<p>14 mm 34,2 mm</p>	861STG	Profil 861 METRO Hliník, bílý RAL 9016 Bez výřezu, bez příslušenství	8,30
	861STGABG	skladová délka 6 m, za bm zkrácení na míru, za bm	10,00
	6491	Výřez pro vstup na věšení tyčí Jednodrážkové, bez úpravy pro věšení tyčí za výřez	2,00
	6494	Výřez pro sponu Jednodrážkový, bez spony za výřez	1,00

Jednotlivé díly 861 METRO

	Č. art.	Označení	EUR
<p>24 mm 13 mm 29 mm</p>	840STG	Profil pro zapuštění Hliník, bílý RAL 9016 Oboustranně použitelný	28,10
	840STGABG	skladová délka 6 m, za bm zkrácení na míru, za bm	33,70
	8613	Spojka profilu 861 METRO Kov, hliník za ks	0,90
	8614	Držák se závěsnými očky Ocel, pozinkovaná za ks	0,80
	4720	Spona Plast, bílý za ks	0,20
	8CHL	Vstup pro věšení tyčí Plast, čistě bílá za ks	1,60
	LSTB1	Tyč na věšení Do výšky místnosti 260 cm za ks	44,00
	LSTB2	Tyč na věšení Do výšky místnosti 300 cm za ks Pomocí tyče na věšení lze závěs přes vstup pro věšení tyčí pohodlně navléct ze země.	52,00

INFORMACE: Příslušenství viz technická část.

Co uvést do objednávky

1. Č. art.	861, 861/1 nebo 861L/1
2. Délka	v cm
3. Výřez pro vstup na věšení tyčí	ano nebo ne
4. Výřez pro sponu	ano nebo ne
5. Barva profilu WEIS	bílá RAL 9016 RAL RAL-speciální lakování*
6. Jezdce	standard: jezdec pro věšení tyčí L

EXTRA ZA PŘÍPLATEK

7. RAL-speciální lakování*	vede č. RAL
8. Zkosení	č. art. 6499
9. Profil do okenního výklenku	č. art. 840
10. Tyč na věšení	č. art. LSTB1 nebo LSTB2

* RAL-speciální lakování: Práškové povlakování podle platné RAL-karty. POZOR dodací lhůty! Plastové díly se nedodávají speciálně lakované.

Jak měřit

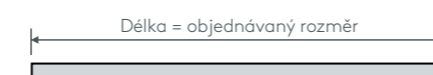

Tip: U hliníkových profilů od stěny ke stěně vychází délka = světlý rozměr zdi minus 1 cm mezera.

Nezávazně doporučené prodejní ceny, včetně DPH v €. Platné od 01/2016.



METRO

862



Příplatek

	Č. art.	Označení	EUR
<p>Vnitřní zkosení Vnější zkosení</p>	6499	Pokosový řez Vnitřní nebo vnější zkosení, standard 90°, možný libovolný úhel 90-180° (přiložte prosím nákres) za zkosení (dva řezy)	19,00

Jednotlivé díly 862 METRO

	Č. art.	Označení	EUR
	862STG	Profil 862 METRO Hliník, bílý RAL 9016, bez příslušenství Bez výřezu, bez předvrtání	16,30
	862STGABG	skladová délka 6 m, za bm zkrácení na míru, za bm	19,60
	6496	Předvrtání Dle návrhu v ceníku, odlišný počet vyřtaných otvorů na přání, bez montážní sady za bm	1,30
	6492	Výřez pro vstup na věšení tyčí Dvoudrážkové, bez úpravy pro věšení tyčí Pro dva výřezy	4,00
	6495	Výřez pro sponu Dvoudrážkové, bez spony Pro dva výřezy	1,50

INFORMACE: Příslušenství viz technická část.

Co uvést do objednávky

- Č. art. _____ 862, 862/2 nebo 862L/2
- Délka _____ v cm
- Předvrtání _____ ano nebo ne
- Výřez pro vstup na věšení tyčí _____ ano nebo ne
- Výřez pro sponu _____ ano nebo ne
- Barva profilu WEIS _____ bílá RAL 9016
RAL _____ RAL-speciální lakování*
- Montáž na strop _____ typ DM (standard) nebo DV
- Jezdce _____ standard: jezdec pro věšení tyčí L

EXTRA ZA PŘÍPLATEK

- RAL-speciální lakování* _____ uveďte č. RAL
- Zkosení _____ č. art. 6499
- Profil do okenního výklenku _____ č. art. 840
- Tyč na věšení _____ č. art. LSTB1 nebo LSTB2

* RAL-speciální lakování: Práškové povlakování podle platné RAL-karty. POZOR dodací lhůty! Plastové díly se nedodávají speciálně lakované.

Jak měřit



Tip: U hliníkových profilů od stěny ke stěně vychází délka = světlý rozměr zdi minus 1 cm mezera.

Nezávazně doporučené prodejní ceny, včetně DPH v €. Platné od 01/2016.

Jednotlivé díly 862 METRO

	Č. art.	Označení	EUR
	840STG	Profil pro zapuštění Hliník, bílý RAL 9016 Oboustranně použitelný	28,10
	840STGABG	skladová délka 6 m, za bm zkrácení na míru, za bm	33,70
	8623	Spojka profilu 862 METRO Kov, hliník za ks	1,00
	8624	Držák Ocel, pozinkovaná za ks	0,80
	7123	Montážní sada 862 METRO Šroub, hmoždinka o rozměru 5 a krytka Bílá za sadu	0,30
	4720	Spona Plast, bílý Nutné dvě spony za ks	0,20
	SCHL	Vstup pro věšení tyčí Plast, čistě bílý Nutné dvě úpravy pro věšení tyčí za ks	1,60
	LSTB1	Tyč na věšení Do výšky místnosti 260 cm za ks	44,00
	LSTB2	Tyč na věšení Do výšky místnosti 300 cm za ks Pomocí tyče na věšení lze závěs přes vstup pro věšení tyčí pohodlně navléct ze země.	52,00



SLOT

HM20112-3, HM20112-6



Příplatky za ohyby

	Č. art.	Označení	EUR
	HM9520121	Kulatý oblouk jednodrážkový Standardní vnitřní poloměr $r = 17 \text{ cm}$, úhel 90° (možné poloměry viz technická část) Vnitřní nebo vnější kulatý oblouk za oblouk pro sadu (tři profily)	140,30
bez obr.	HM9520124	Speciální zahnutí Dle šablony příp. větší poloměry	na vyžádání

Jednotlivé díly HM20112 SLOT

	Č. art.	Označení	EUR
	HM20120STG	Nosný profil Kov, šedá skladová délka 6 m, za bm	15,90
	HM20120STGABG	zkrácení na míru, za bm	19,10
	HM20122STG	Ochranný profil betonu Hliník, holý skladová délka 6 m, za bm	6,70
	HM20122STGABG	zkrácení na míru, za bm	8,10
	HM21069	Koncové víčko Plast, pro nosný profil HM20120 za ks	1,10

Jednotlivé díly HM20112 SLOT

	Č. art.	Označení	EUR
	HM20121STG	Profil do omítky pro 3 mm omítku Hliník, bílý Bez výřezu, s ochrannou páskou drážky skladová délka 6 m, za bm	14,50
	HM20121STGABG	zkrácení na míru, za bm	17,40
	HM20123STG	Profil do omítky pro 6 mm omítku Hliník, bílý Bez výřezu, s ochrannou páskou drážky skladová délka 6 m, za bm	15,40
	HM20123STGABG	zkrácení na míru, za bm	18,50
	HM21067	Úchyt nosného profilu Plast, transparentní za ks	1,50
	HM21068	Držák profilu Plast, bílý za ks	0,60

INFORMACE: Příslušenství viz technická část.

Co uvést do objednávky sady montážních profilů

1. Č. art. _____ HM20112
2. Délka _____ v cm
3. Barva profilu GRAU _____ šedá RAL 7038 (100 my)

Co uvést do objednávky sady profilů do omítky

1. Č. art. _____ HM20112-3 nebo HM20112-6
2. Délka profilu _____ v cm
3. Barva profilu WEIS _____ bílá RAL 9016
4. Jezdce _____ standard: jezdec Twist č. art. 4922
nebo jezdec na přání (uveďte č. art.)

EXTRA ZA PŘÍPLATEK

5. Rolery _____ uveďte č. art.
6. Zahnutí _____ kulatý oblouk, speciální zahnutí



Jak měřit

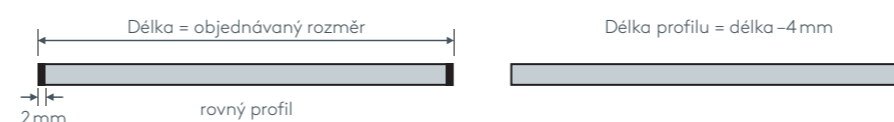

Nezávazně doporučené prodejní ceny, včetně DPH v €. Platné od 01/2016.

SUBWAY

HM20115

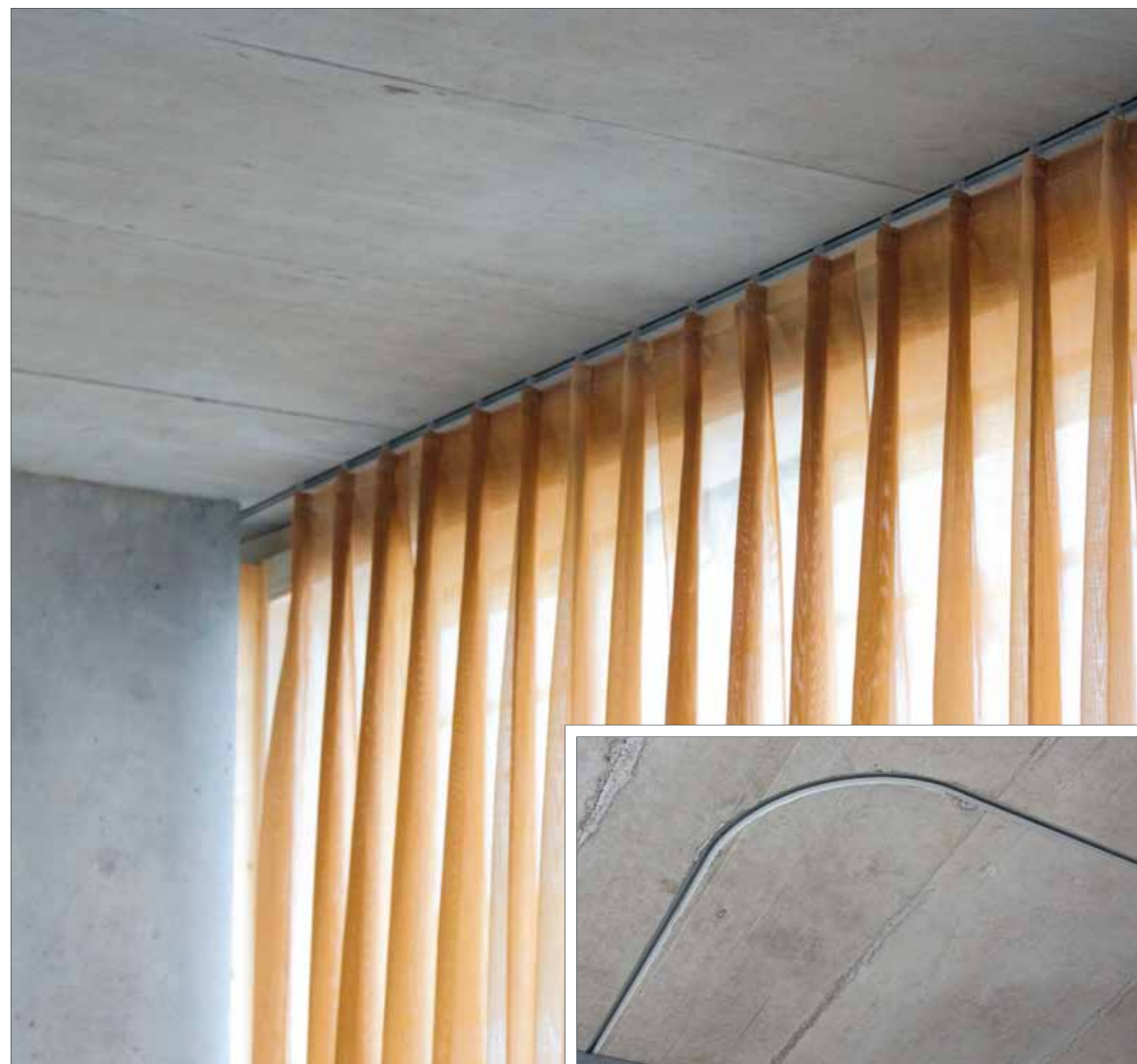

Příplatky

	Č. art.	Označení	EUR
	HM95201151	Kulatý oblouk jednodrážkový Standardní vnitřní poloměr $r = 25$ cm, 90° Vnitřní nebo vnější kulatý oblouk za poloměr od 25 do 30 cm, za oblouk	77,80
	HM95201152	za poloměr od 30,1 do 50 cm, za oblouk	94,30
	HM95201153	za poloměr od 50,1 do 100 cm, za oblouk	104,80
bez obr.	HM95201154	Speciální zahnutí dle šablony nebo s většími poloměry per Bogen	na vyžádání
	6499	Pokosový řez Vnitřní nebo vnější zkosení, standard 90° , možný libovolný úhel $90-180^\circ$ (přiložte prosím nákres) za zkosení (dva řezy)	19,00

i **INFORMACE:** Příslušenství viz technická část.

Jednotlivé díly HM20115 SUBWAY

	Č. art.	Označení	EUR
	HM20115STG	Profil HM20115 SUBWAY Hliník, bílý nebo šedý, Bez výřezu, s ochrannou páskou drážky skladová délka 6 m, za bm	19,90
	HM20115STGABG	zkrácení na míru, za bm	23,90
	HM21217	Spojka profilu Kov za ks	12,60
	HM21053	Koncové víčko Plast, šedý za ks	1,70
bez obr.	HM21001	Lepicí páska na beton barva stříbrná, šířka 48 mm a tloušťka 0,23 mm za roli (50 m)	34,40*

Co uvést do objednávky

1. Č. art.	HM20115/R nebo HM20115/O
2. Délka	v cm
3. Barva profilu WEIS	bílá RAL 9016
GRAU	šedá RAL 7038
4. Jezdce	standard: objektové rolety (č. art. 4435) nebo jezdcé na přání (uvedte č. art.)

EXTRA ZA PŘÍPLATEK

5. Zahnutí	kulatý oblouk, speciální zahnutí
6. Lepicí páska na beton	č. art. HM21001
7. Zkosení	č. art. 6499

Jak měřit

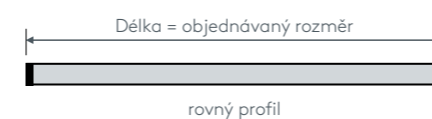

Nezávazně doporučené prodejní ceny, včetně DPH v €. Platné od 01/2016.
* snížený rabat



PRIMUS

647



Příplatek za zkosení

	Č. art.	Označení	EUR
<p>Vnitřní zkosení Vnější zkosení</p>	6499	Pokosový řez Vnitřní nebo vnější zkosení, standard 90°, možný libovolný úhel 90-180° (přiložte prosím náčrtek) za zkosení (dva řezy)	19,00

Einzelteile 647 PRIMUS

	Č. art.	Označení	EUR
		Profil 647 PRIMUS Hliník, bílý, bez příslušenství Bez výřezu, bez předvrtání	
	647STG	skladová délka 6 m, za bm	27,00
	647STGABG	zkrácení na míru, za bm	32,40
	6496	Předvrtání Dle návrhu v cenové tabulce, odlišný počet vyvrtaných otvorů na přání, bez montážní sady za bm	1,30
	6492	Výřez pro vstup na věšení tyčí Dvoudrážkové, bez vstupu pro věšení tyčí Pro dva výřezy	4,00
	6495	Výřez pro sponu Dvoudrážkový, bez spony Pro dva výřezy	1,50

Jednotlivé díly 647 PRIMUS

	Č. art.	Označení	EUR
	6472	Spojka profilu 647 PRIMUS Plast, bílý za ks	2,40
	6473 6474	Koncovka 647 PRIMUS kov, bílí RAL 9016 matná levá, za ks pravá, za ks	12,00 12,00
	7123	Montážní sada 647 PRIMUS Šroub, hmoždinka o rozměru 5 a krytka bílá za sadu	0,30
	4720	Spona Plast, bílý za 100 ks	13,50
	SCHL	Vstup pro věšení tyčí Plast, čistě bílá za ks	1,60
	4848	Tyč na věšení Do výšky místnosti 260 cm za ks	50,90
	4849	Tyč na věšení Do výšky místnosti 300 cm za ks	59,90

Co uvést do objednávky

1. Č. art.	647/2 nebo 642L/2
2. Délka	v cm
3. Předvrtání	ano nebo ne
4. Výřez vstupu pro věšení tyčí	ano nebo ne
5. Výřez pro sponu	ano nebo ne
6. Barva profilu WEIS	bílá RAL 9016
RAL	RAL-speciální lakování*
7. Jezdce	standard: jezdec pro věšení tyčí č. art. L

EXTRA ZA PŘÍPLATEK

8. RAL-speciální lakování*	uveďte č. RAL
9. Zkosení	č. art. 6499
10. Tyč na věšení	č. art. 4848 nebo 4849

* RAL-speciální lakování: Práškové povlakování podle platné RAL-karty. POZOR dodací lhůty! Plastové díly se nedodávají speciálně lakované.

Jak měřit



Tip: U hliníkových profilů od stěny ke stěně vychází délka = světlý rozměr zdi minus 1 cm mezera.

Nezávazně doporučené prodejní ceny, včetně DPH v €. Platné od 08/2017.



FAKTUM

643



Příplatek za zkosení

	Č. art.	Označení	EUR
<p>Vnitřní zkosení Vnější zkosení</p>	6499	Pokosový řez Vnitřní nebo vnější zkosení, standard 90°, možný libovolný úhel 90-180° (přiložte prosím nákres) za zkosení (dva řezy)	19,00

Jednotlivé díly 643 FAKTUM

	Č. art.	Označení	EUR
		Profil 643 FAKTUM Hliník, bílý, bez příslušenství Bez výřezu, bez předvrtání	
	643STG	skladová délka 6 m, za bm	19,70
	643STGABG	zkrácení na míru, za bm	23,60
	6496	Předvrtání Dle návrhu v cenové tabulce, odlišný počet vyvrtaných otvorů na přání, bez montážní sady za bm	1,30
	6493	Výřez pro vstup na věšení tyčí třídrážka, bez vstupu pro věšení tyčí Pro tři výřezy	6,00
	6497	Výřez pro sponu třídrážka, bez spony Pro tři výřezy	2,00

Co uvést do objednávky

1. Č. art.	643, 643/2 nebo 643L/2
2. Délka	v cm
3. Předvrtání	ano nebo ne
4. Výřez vstupu pro věšení tyčí	ano nebo ne
5. Výřez pro sponu	ano nebo ne
6. Barva profilu WEIS	bílá RAL 9016
RAL	RAL-speciální lakování*
7. Montáž	na strop nebo na stěnu (typ DM nebo WM)
8. Jezdce	standard: jezdec pro věšení tyčí č. art. L

EXTRA ZA PŘÍPLATEK

9. RAL-speciální lakování*	uvedte č. RAL
10. Zkosení	č. art. 6499
11. Tyč na věšení	č. art. 4848 nebo 4849

* RAL-speciální lakování: Práškové povlakování podle platné RAL-karty. POZOR dodací lhůty! Plastové díly se nedodávají speciálně lakované.

Nezávazně doporučené prodejní ceny, včetně DPH v €. Platné od 08/2017.

Jednotlivé díly 643 FAKTUM

	Č. art.	Označení	EUR
	6422	Spojka profilu 642 PROJEKT Plast, bílý za ks Poznámka: při každém dělení je potřeba dvou spojníků	3,30
	6431	Koncové víčko 643 FAKTUM Plast, bílý Oboustranně použitelné za ks	2,40
bez obr.	7123	Montážní sada 643 FAKTUM Šroub, hmoždinka o rozměru 5 a krytka bílá za sadu	0,30
		Stěnový držák 643 FAKTUM Kov, bílý za ks 6432 x = Délka úhlu 100 mm 6433 x = Délka úhlu 120 mm 6434 x = Délka úhlu 150 mm	12,00 13,00 14,00
	4720	Spona Plast, bílý za 100 ks	13,50
	SCHL	Vstup pro věšení tyčí Plast, čistě bílá za ks	1,60
	4848	Tyč na věšení Do výšky místnosti 260 cm za ks	50,90
	4849	Tyč na věšení Do výšky místnosti 300 cm za ks	59,90
	L	Jezdec pro věšení tyčí Plast, bílý Hlavice 11 x 9 mm za 100 ks	3,80
	4841	Jezdec pro věšení tyčí krátký Plast, bílý Hlavice 10 x 10 mm za 100 ks	3,80

Jak měřit



Tip: U hliníkových profilů od stěny ke stěně vychází délka = světlý rozměr zdi minus 1 cm mezera.



2.13 711 WALL

MONTÁŽNÍ PROFIL

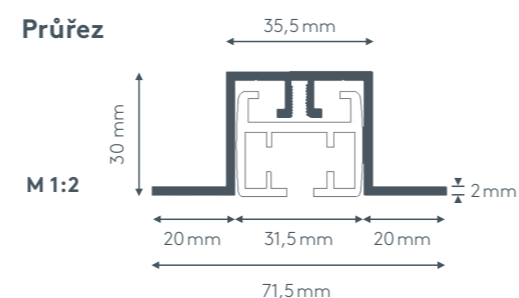

Všeobecné charakteristické znaky výrobku

- Montážní profil vhodný pro sady 701 DRIVE, 702 VAGA, 703 CHARGE a 555 HEAVY
- Profily nad 6 m se dělí v polovině, odlišné dělení na přání
- Použitelné pro stropní podhledy
- Profil standardně v barvě bílé, práškově povlakovaný RAL 9016
- Práškově povlakovaný v libovolné barvě RAL (č. art. ALU-RAL a RAL-7110) za příplatek
- Převod u sady 555 HEAVY není nutný
- Ohýbání není možné

Montážní profil pro elektrické kolejnice 711 DRIVE, 702 VAGA, 703 CHARGE

Dvoudílný paket vnější

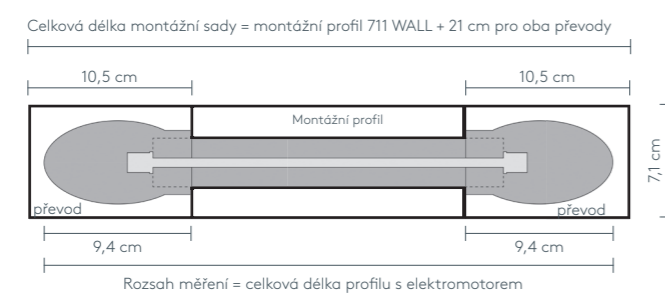

Jednodílný paket levý

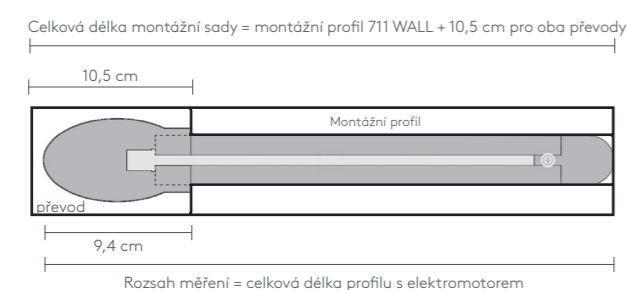

Jednodílný paket pravý

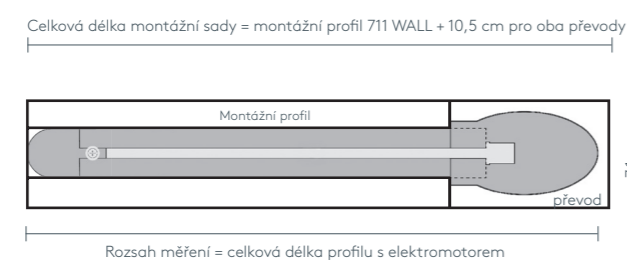

Montážní profil pro kolejnici 555 HEAVY

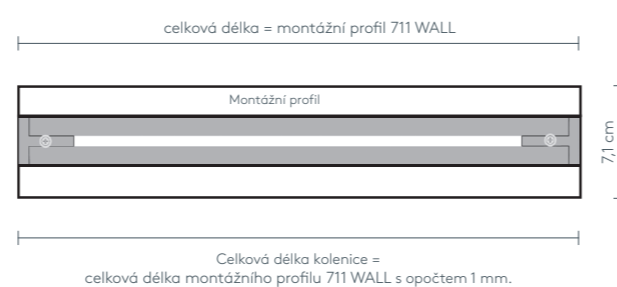

Montážní profil 711 WALL

	Č. art.	Označení	EUR
	711STG 711STGABG	Montážní profil 711 WALL barva bílá RAL 9016 skladová délka 6 m, za bm délkově upraveno na míru, za bm	57,00 68,40
	ALU-RAL	RAL speciální lakování Příplatek za práškové povlakování v libovolné barvě RAL za bm	17,00

Převod

	Č. art.	Označení	EUR
	7110	Převod pro montážní profil 711 WALL barva bílá RAL 9016, použitelný na obou stranách, za ks	85,00*
	7111	Převod pro motor napojený shora přes přírubu barva bílá RAL 9016, použitelný na obou stranách za ks	122,00*
	RAL-7110	RAL speciální lakování Příplatek za práškové povlakování v libovolné barvě RAL za ks Tabulkové ceny na vyžádání	128,00*

Způsob montáže EM – předvrtané profily

Č. art.	Označení	EUR
AUFPR-EM-701	Předvrtání profilů s elektromotorem a posuvných profilů pro montáž do montážního profilu 711 WALL 701 DRIVE, 702 VAGA, 703 CHARGE a 555 HEAVY předvrtané s odstupem otvorů 40 – 60 cm vč. záпустného šroubu M4x10 (č. art. 7118) a inbusového klíče 2,5 (č. art. 7119)	bez příplatku k ceně sestavy

UPOZORNĚNÍ: Měřte délku profilu s elektromotorem nebo posuvného profilu, pokud je montážní profil 711 WALL v zamontovaném stavu.

WALL

711



711 WALL Montážní profil s profilem s elektromotorem 701 DRIVE

Montážní rozměry montážního profilu 711 WALL

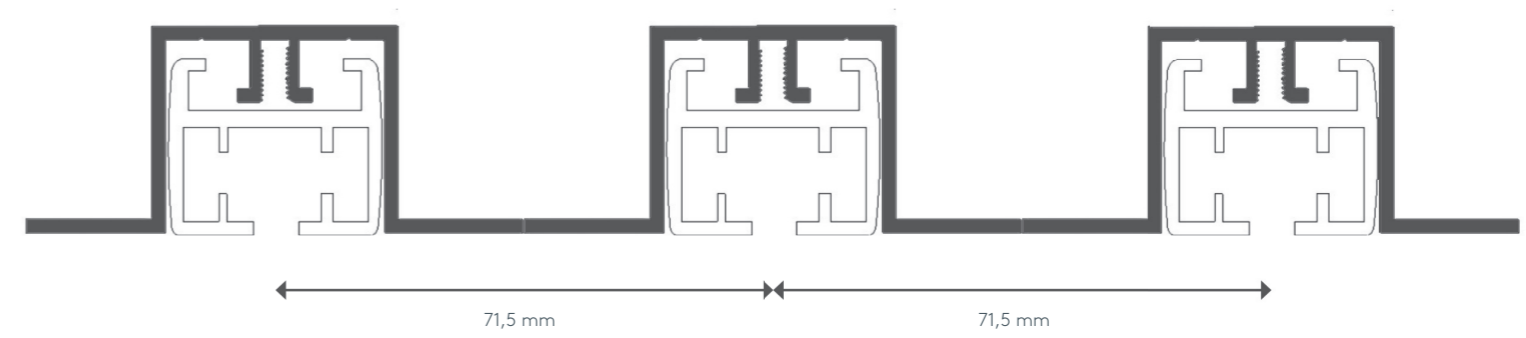
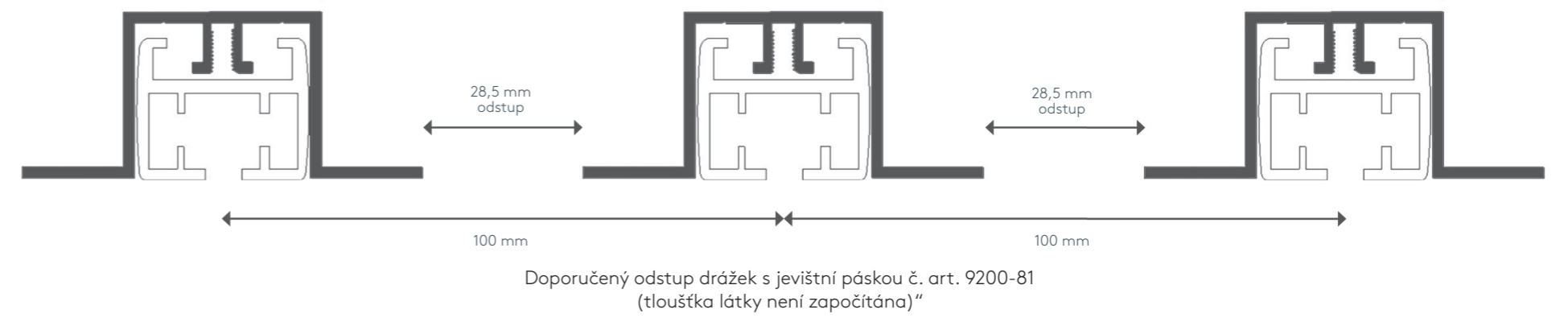

Montážní rozměr převod

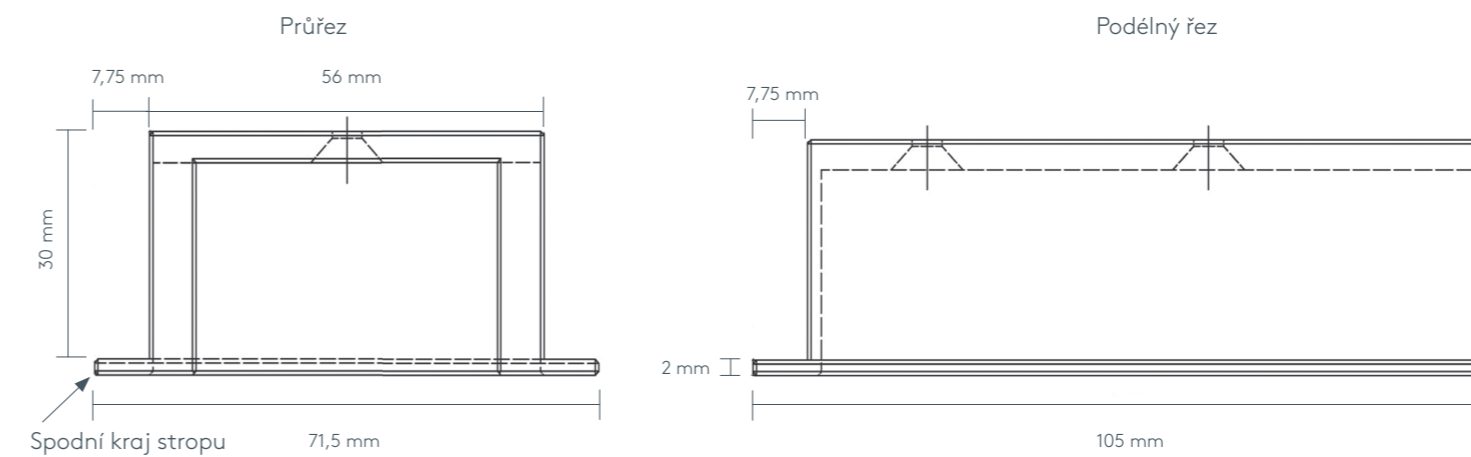

2.14 MONTÁŽNÍ PROFIL

PRO SÁDROKARTONOVÉ STROPY

Charakteristika výrobku

- Nosný profil pro montáž se zapuštěním do sádkokartonového stropu
- Krycí profil pro malířské a špachtlovací práce je již vložen
- Nosný profil jedno- nebo dvoudrážkový, v barvě hliník přírodní eloxovaný
- Volitelně plastová drážka pro závěs (na přání s výřezem, doporučený odstup od stěny 5 cm) nebo světelný profil
- Kryt LED je z kvalitního PC polykarbonátu. Efekt rozptýlení světla je posílen integrovanými částicemi skleněných střípků. Díky dobrým mechanickým vlastnostem je polykarbonát tepelně odolný do 120 °C a nehrozí u něj nebezpečí zlomení.

Průřez

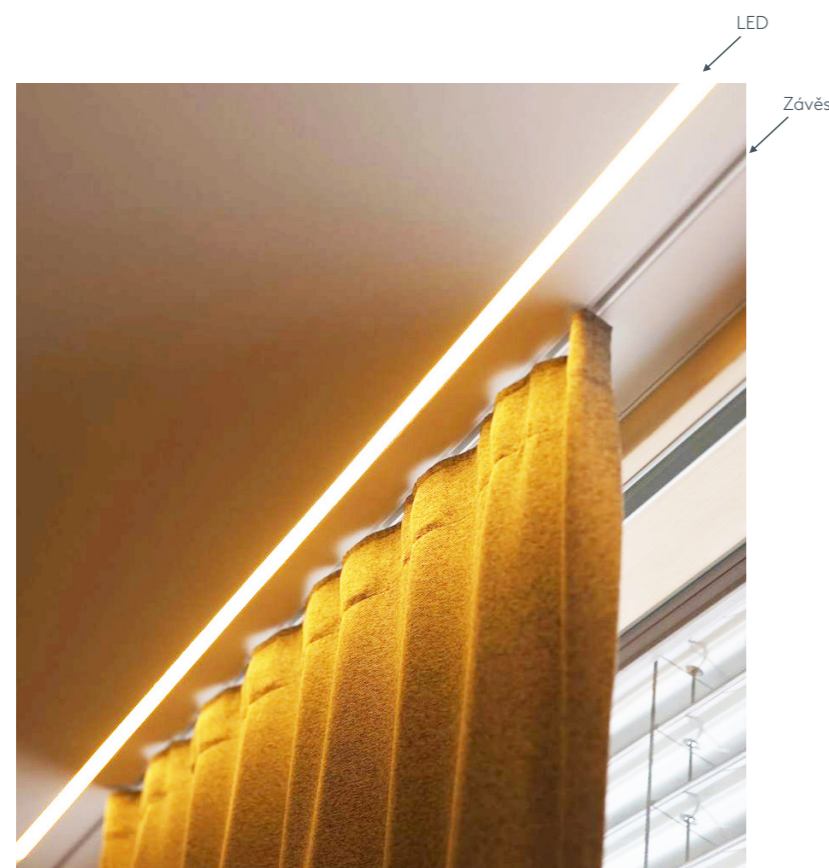
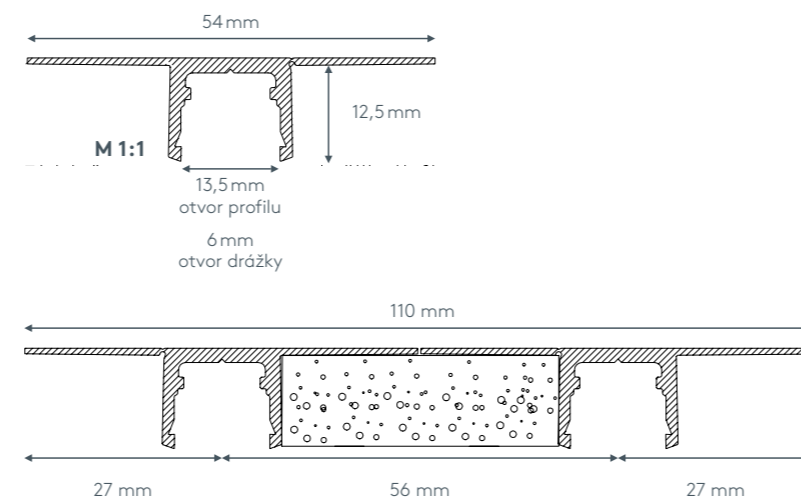

Nosný profil TP-FLEX dvoudrážkový s LED světelným profilem a drážkou pro uchycení závěsu
(LED na místě: Doporučení min. 120 LED světelných bodů na bm)

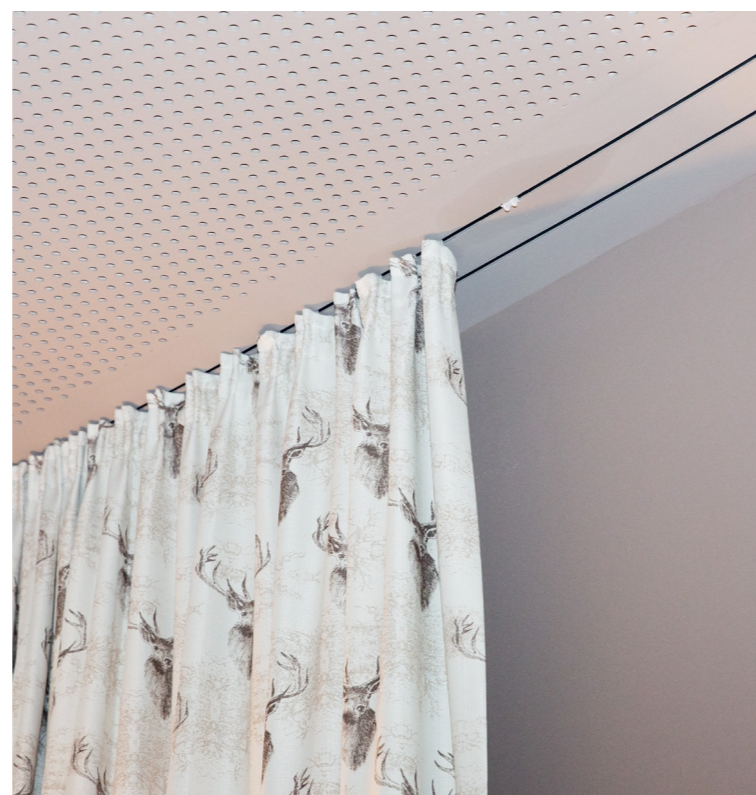

Nosný profil TP-FLEX dvoudrážkový s plastovými drážkami pro uchycení závěsu



TP FLEX



Montážní profily pro závěsové profily
a LED osvětlení, s možností flexibilního osazení

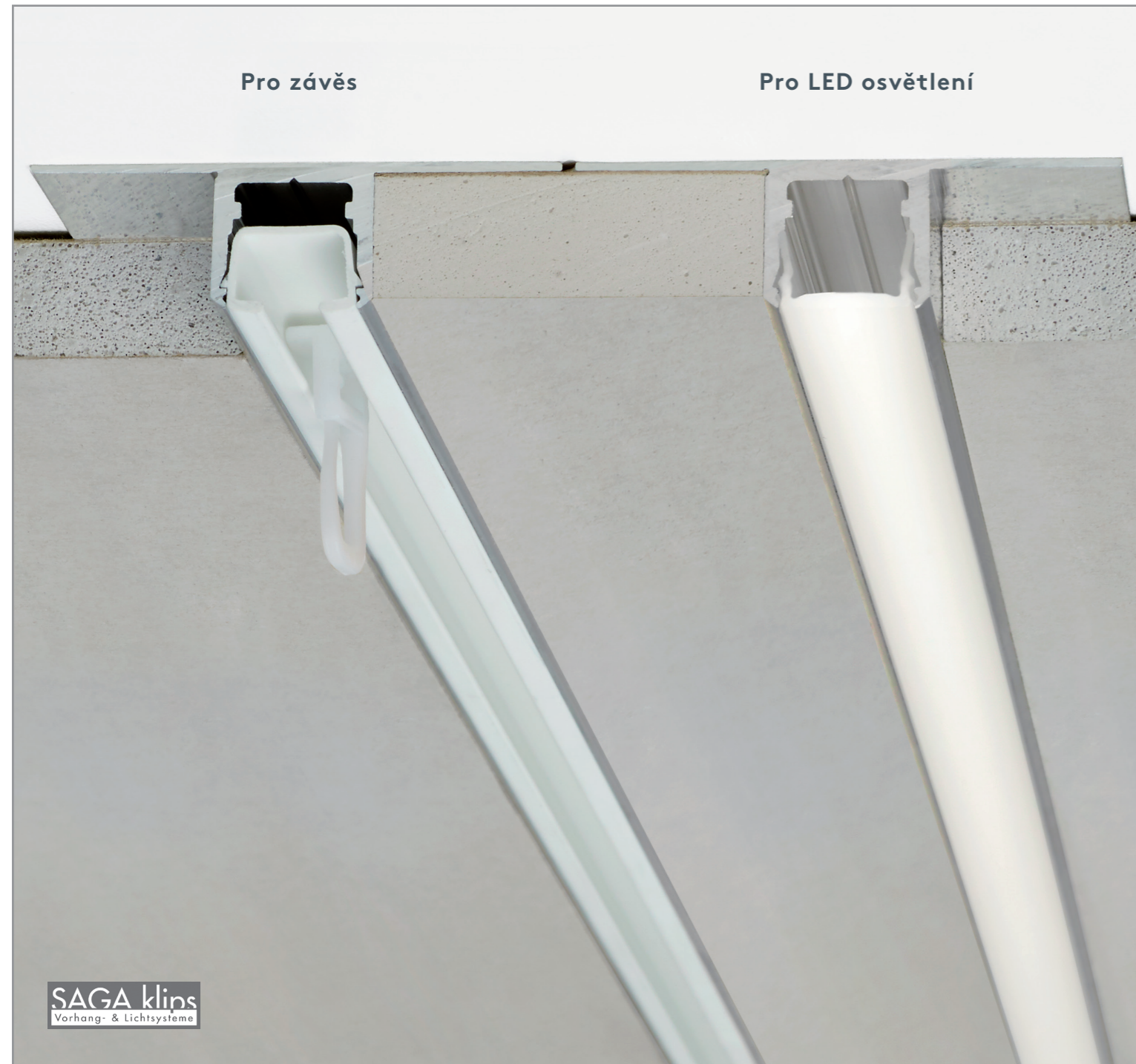

SAGA klips
Vorhang- & Lichtsysteme

	Č. art.	Označení	EUR
	661STG	Nosný profil TP Flex jednodrážkový Hliník přírodní eloxovaný (bez šroubů a hmoždinek) *Krycí profil pro malířské a špachtlovací práce je již vložen	25,20
	661ABG	Zkrácený na míru, za bm	31,00
	662STG	Nosný profil TP Flex dvoudrážkový, vhodný do vlhkých prostor Hliník přírodní eloxovaný (bez šroubů a hmoždinek) *Krycí profil pro malířské a špachtlovací práce je již vložen	79,00
	662ABG	Zkrácený na míru, za bm	95,00

	Č. art.	Označení	EUR
	660STG	Závěsový profil pro nosný profil Standardní bílá, Speciální barva na přání za příplatek € 130,-* paušálně (dodací lhůta 10 týdnů)	4,20
	660ABG	Skladová délka 4 m, za bm Zkrácený na míru, za bm	5,00
	670STG	Krycí profil LED pro nosný profil Opálová	8,50
	670ABG	Skladová délka 2,5 m, za bm Zkrácený na míru, za bm	10,20
	6600	Pomůcka na věšení pro drážku 660 Bílá za ks	11,90
	LSTB1	Tyč na věšení do výšky místnosti 260 cm za ks	44,00
	LSTB2	do výšky místnosti 300 cm za ks	52,00
	4840	L-jezdec Plast, bílý Hlavice 11x9 mm za 100 ks	3,80
	4822	Nacvakávací jezdec Plast, bílý za 100 ks Není možné u pomůcky na věšení	9,70
	6603	Spoj profilů 8 cm (k vyrovnání při montáži)	0,50
	4430	Jezdec s kolečky Plast, bílý vč. háčku na záhyby Kolečko Ø 6 mm za 100 ks Není možné u pomůcky na věšení	12,40

	Č. art.	Označení	EUR
	6605	Blok drážky s háčkem se závitem M4, délka 30 mm pro závěsovou drážku	19,00
	6604	Blok drážky pro lanko pro upevnění lanka Ø 2mm pro drážku závěsu	15,00
	9100-99	Šňůra jezdců Onda s jezdcí s háčky pro vnitřní drážku Odstup jezdců 8 cm za bm Balení: 50 lfm Není možné u pomůcky na věšení	5,50
	4722	Zarážka očka Plast, bílá za ks	0,30
	4277	Mezizarážka Plast, bílá s kovovou deskou za ks	1,20
	6601	Kulatý oblouk jednodrážkový 90° integrovaný do sádkartonové desky vč. závěsového profilu poloměr 20 cm (není vhodný pro LED)	248,00
	6606	Rohový prvek jednodrážkový vč. závěsové drážky	40,00
	6607	Rohový prvek dvoudrážkový vč. závěsové drážky	113,00



3 PROFILY S OVLÁDÁNÍM ŠŤŮROU A LANEM



List	Model
3.1	421 DISKRET
3.2	430 ELITE
3.3	490 MANIFEST
3.4	202 SZENE
3.5	404 TEATRO

Abb. Schnurzugschiene 421 DISKRET

3 PROFILY S OVLÁDÁNÍM ŠŇŮROU A LANEM



Průřez	Model	Montáž	Max. hmotnost závěsu	Možnost použití rolerů	Poloměr ohybu (standard)	Kulaté zatočení	List rejstříku	Použití
	421 DISKRET	Strop	7 kg	-	30 cm	-	3.1	Tvarově zajímavý, plochý profil s ovládním šňůrou pro všechny obytné prostory. Možný je vertikální oblouk nebo oblouk pro střešní šikminu.
	430 ELITE	Strop/stěna	9 kg	-	10 cm	Ano	3.2	Univerzálně použitelný profil s ovládním šňůrou pro všechny obytné prostory. Zvláště vhodný pro montáž na stěnu.
	490 MANIFEST	Strop/stěna	15 kg	Ano	12 cm	-	3.3	Stabilní profil s ovládním šňůrou, vhodný i pro rolery a těžké závěsy. Silné provedení.
	202 SZENE	Strop	55 kg	Ano	27 cm	-	3.4	Velmi stabilní profil s ovládním lanem do délky profilu max. 13 m. Pro divadla, jeviště, cvičebny, dílny nebo zatemňovací zařízení.
	404 TEATRO	Strop	55 kg	Ano	-	-	3.5	Velmi stabilní profil s ovládním lanem do délky profilu max. 20 m. Pro divadla, jeviště, cvičebny, dílny nebo zatemňovací zařízení.

DISKRET

421



Příplatky za zahnutí

	Č. art.	Označení	EUR
	4551	Vertikální oblouk Okenní oblouk a oblouk klenby dle šablony a větší poloměry do délky profilu 6 m, za profil <small>Ceny se rozumí za jednodrážkové sady.</small>	100,00
	4536	Oblouk pro střešní šikminu Standardní vnitřní poloměr r = 30 cm Možnost libovolného úhlu za jednotlivé zahnutí <small>Ceny se rozumí za jednodrážkové sady.</small>	30,00

Příslušenství

	Č. art.	Označení	EUR
	4298	Napínák šňůry pro střešní šikminu Kov, bílý nebo niklovaný Fixuje paket v náklonu za ks	19,90

Jednotlivé díly 421 DISKRET

	Č. art.	Označení	EUR
	421STG 421STGABG	Profil 421 DISKRET Hliník, v barvě bílé nebo hliník přírodně eloxovaný, bez výřezu, bez příslušenství skladová délka 6 m, za bm zkrácení na míru, za bm	19,70 23,70
	4098	Spojka profilu 422 DISKRET Kov, hliník za ks	7,80
	4161	Stropní klipy 421 DISKRET Kov, hliník za ks	1,90

POZOR: U střešních šikmin se doporučuje paket na nejvyšší straně, možnost ovládání nahoře nebo dole.

INFORMACE: Příslušenství viz technická část.

Co uvést do objednávky

1. Č. art. _____ 421/1 nebo 421/2
2. Délka _____ v cm
3. Barva profilu WEIS _____ bílá RAL 9016
ALU _____ hliník přírodní eloxovaný
RAL _____ RAL-speciální lakování*
4. Paket _____ jednodílný vlevo, jednodílný vpravo
nebo dvoudílný na vnější straně
5. Strana ovládání _____ vlevo nebo vpravo
u střešní šikminy nahoře nebo dole
6. Délka ovládání _____ v cm

EXTRA ZA PŘÍPLATEK

7. RAL-speciální lakování* _____ uveďte č. RAL
8. Zahnutí _____ oblouk pro střešní šikminu nebo vertikální oblouk
9. Napínák šňůry _____ č. art. 4290 oder 4298

* RAL-speciální lakování: Práškové povlakování dle karty RAL. POZOR delší dodací lhůty! Plastové díly se nedodávají se speciálním lakováním.

Jak měřit



Tip: U hliníkových profilů od stěny ke stěně vychází délka = světlý rozměr zdi minus 1 cm mezera.

Nezávazně doporučené prodejní ceny, včetně DPH v €. Platné od 01/2016.



ELITE

430



Příplatky za zahnutí

	Č. art.	Označení	EUR
<p>jednodrážkový zweiläufig</p>	4537	Kulaté zatočení (do 30 cm) Standardní délka zatočení 20 cm (menší není kvůli převodníku možné) Standardní vnitřní poloměr r = 10 cm, úhel 90°	18,00
	4538	Kulaté zatočení vlevo, za ks Kulaté zatočení vpravo, za ks	18,00
<p>Vnitřní kulatý oblouk Vnější kulatý oblouk</p>	4540	Kulatý oblouk jednodrážkový Standardní vnitřní poloměr r = 10 cm, úhel 90° Vnitřní nebo vnější kulatý oblouk za oblouk	30,00
<p>Innenrundbogen Außenrundbogen</p>	4541	Kulatý oblouk dvoudrážkový Standardní vnitřní poloměr r = 10 cm, úhel 90° Vnitřní nebo vnější kulatý oblouk za 2-drážk. oblouk	48,00
	4528	Horizontální oblouk Kruhová výseč dle šablony a větší poloměry do délky profilu 6 m, za profil	100,00
<p>Arkýřový oblouk se čtyřmi jednotlivými ohyby</p>	4517	Arkýřový oblouk Individuální zahnutí s možným zatočením dle šablony Standardní vnitřní poloměr r = 10 cm Možnost libovolného úhlu za oblouk	35,00

Jednotlivé díly 430 ELITE

	Č. art.	Označení	EUR
	430STG	Profil 430 ELITE Aluminium, weiß oder alu natur eloxiert ohne Ausklüfung, ohne Zubehör	20,00
	430STGABG	skladová délka 6 m, za bm zkrácení na míru, za bm	24,00
	4113	Spojka profilu 430 ELITE Kov, hliník za ks	13,40
	4081	Stropní držák jednodrážkový 430 ELITE Plast, bílý za ks	1,80
	4082	Stěnový držák jednodrážkový 430 ELITE Plast, bílý za ks	2,50
	4084	Stěnový držák 430 ELITE Plast, bílý Vzdálenost od stěny 62mm po střed drážky za ks	3,50
	4143/6	Stěnový držák jednodrážkový 430 ELITE Kov, bílý Bez stropního držáku 4081 za ks	5,90
	4081/D	Stropní držák dvoudrážkový 430 ELITE Plast a kov, bílý za ks	7,00
	4143/8	Stěnový držák dvoudrážkový 430 ELITE Kov, bílý Bez stropního držáku 4081 za ks	6,40

i INFORMACE: Příslušenství viz technická část.

Co uvést do objednávky

1. Č. art.	430/1 nebo 430/2
2. Délka	v cm
3. Barva profilu WEIS	bílá RAL 9016
ALU	hliník přírodní eloxovaný
RAL	RAL-speciální lakování*
4. Montáž	strop nebo stěnu (typ DK, WK, ...)
5. Paket	jednodílný vlevo, jednodílný vpravo nebo dvoudílný na vnější straně
6. Strana ovládání	vlevo nebo vpravo
7. Délka ovládání	v cm

EXTRA ZA PŘÍPLATEK

8. RAL-speciální lakování*	uveďte č. RAL
9. Zahnutí	kulaté zatočení, kulatý oblouk, arkýřový nebo horizontální oblouk

* RAL-speciální lakování: Práškové povlakování dle karty RAL. POZOR delší dodací lhůty! Plastové díly se nedodávají se speciálním lakováním.

Jak měřit

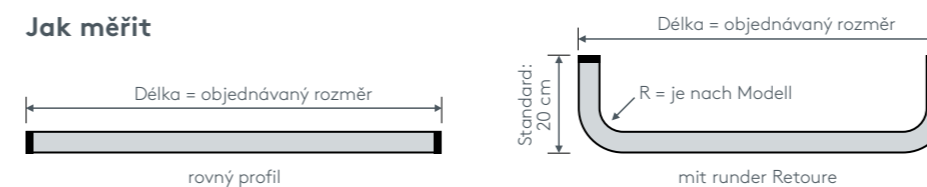

Tip: U hliníkových profilů od stěny ke stěně vychází délka = světlý rozměr zdi minus 1 cm mezera.

Nezávazně doporučené prodejní ceny, včetně DPH v €. Platné od 01/2016.



MANIFEST

490



Příplatky za zahnutí

	Č. art.	Označení	EUR
<p>Vnitřní kulatý oblouk Vnější kulatý oblouk</p>	4540	Kulatý oblouk jednodrážkový Standardní vnitřní poloměr $r = 12 \text{ cm}$, úhel 90° Vnitřní nebo vnější kulatý oblouk za oblouk	30,00
	4528	Horizontální oblouk Kruhová výseč dle šablony a větší poloměry do délky profilu 6 m, za profil do délky profilu 10 m, za profil	100,00 150,00

i INFORMACE: Příslušenství viz technická část.

Jednotlivé díly 490 MANIFEST

	Č. art.	Označení	EUR
	490STG 490STGABG	Profil 490 MANIFEST Hliník, v barvě bílé nebo hliník přírodně eloxovaný, bez výřezu, bez příslušenství skladová délka 6 m, za bm zkrácení na míru, za bm	23,40 28,10
	4589	Spojka profilu 490 MANIFEST Kov, hliník za ks	13,00
	4081	Stropní držák jednodrážkový 490 MANIFEST Kunststoff, weiß za ks	1,80
	4143/6	Stěnový držák jednodrážkový 490 MANIFEST Metall, weiß Winkellänge 60mm, ohne Deckenträger 4081 za ks	5,90

Co uvést do objednávky

- Č. art. _____ 490/1
- Délka _____ v cm
- Barva profilu WEIS _____ bílá RAL 9016
 ALU _____ hliník přírodně eloxovaný
 RAL _____ RAL-speciální lakování*
- Montáž _____ strop nebo stěnu (typ DK, WK, ...)
- Paket _____ jednodílný vlevo, jednodílný vpravo
 nebo dvoudílný na vnější straně
- Strana ovládání _____ vlevo nebo vpravo
- Délka ovládání _____ v cm

EXTRA ZA PŘÍPLATEK

- RAL-speciální lakování* _____ uveďte č. RAL
- Zahnutí _____ kulatý oblouk nebo horizontální oblouk

* RAL-speciální lakování: Práškové povlakování dle karty RAL. POZOR delší dodací lhůty! Plastové díly se nedodávají se speciálním lakováním.

Jak měřit



Tip: U hliníkových profilů od stěny ke stěně vychází délka = světlý rozměr zdi minus 1 cm mezera.

Nezávazně doporučené prodejní ceny, včetně DPH v €. Platné od 01/2016.



SZENE

202



Příplatky za zahnutí

	Č. art.	Označení	EUR
<p>Vnitřní kulatý oblouk Vnější kulatý oblouk</p>	4540	Kulatý oblouk jednodrážkový Standardní vnitřní poloměr $r = 27$ cm, úhel 90° Vnitřní nebo vnější kulatý oblouk za oblouk	30,00
	4528	Horizontální oblouk Kruhová výseč dle šablony a větší poloměry	na vyžádání
<p>Arkýřový oblouk se čtyřmi jednotlivými ohyby</p>	4517	Arkýřový oblouk Individuální zahnutí s možným zatočením dle šablony Standardní vnitřní poloměr $r = 35$ cm Možnost libovolného úhlu za oblouk	35,00

Příslušenství

	Č. art.	Označení	EUR
<p>160 mm</p>	5088	Závaží lanka Kov, bílý 650 g za ks	76,50

Jednotlivé díly 202 SZENE

	Č. art.	Označení	EUR
	202STG 202STGABG	Profil 202 SZENE Hliník, bílý RAL 9016, bez příslušenství skladová délka 6 m, za bm zkrácení na míru, za bm	61,00 72,00
	5229	Spojka profilu 202 SZENE Kov, hliník za ks	13,40
	5234	Stropní klípy Kov za ks	2,50

INFORMACE: Příslušenství viz technická část.

Co uvést do objednávky

- Č. art. _____ 202/1
- Délka _____ v cm
- Barva profilu WEIS _____ bílá RAL 9016
RAL _____ RAL-speciální lakování*
- Rolery _____ standard: rolery s ocelovou osičkou č. art. 5018 a kovovým háčkem č. art. 4806
- Paket _____ jednodílný vlevo, jednodílný vpravo nebo dvoudílný na vnější straně
- Strana ovládání _____ vlevo nebo vpravo
- Délka ovládání _____ v cm

EXTRA ZA PŘÍPLATEK

- RAL-speciální lakování* _____ uveďte č. RAL
- Rolery s kuličkovým ložiskem _____ č. art. AUFPROLL
- Závaží lana _____ č. art. 5088
- Zahnutí _____ kulaté oblouky, horizontální nebo arkýřové oblouky

* RAL-speciální lakování: Práškové povlakování dle karty RAL. POZOR delší dodací lhůty! Plastové díly se nedodávají se speciálním lakováním.

Jak měřit



Tip: U hliníkových profilů od stěny ke stěně vychází délka = světlý rozměr zdi minus 1 cm mezera.

Nezávazně doporučené prodejní ceny, včetně DPH v €. Platné od 01/2016.



TEATRO

404



Jednotlivé díly 404 TEATRO

	Č. art.	Označení	EUR
		Profil 404 TEATRO Hliník, bílý RAL 9016, bez příslušenství	
	404STG	skladová délka 6 m, za bm	83,10
	404STGABG	zkrácení na míru, za bm	99,80
	5087	Spojka profilu 404 TEATRO Kov, hliník za ks	60,90
bez obr.	7123	Montážní sada 404 TEATRO Šroub, hmoždinka o rozměru 5 a krytka bílá za sadu	0,30

Příslušenství

	Č. art.	Označení	EUR
	5088	Závaží lanka Kov, bílý 650g za ks	76,50

i INFORMACE: Příslušenství viz technická část.

Co uvést do objednávky

1. Č. art. _____ 404/1
2. Délka _____ v cm
3. Barva profilu WEIS _____ bílá RAL 9016
RAL _____ RAL-speciální lakování*
4. Rolery _____ standard: rolery s ocelovou osičkouč. art. 5018 a kovovým háčkem č. art. 4806
5. Paket _____ standard: dvoudílný na vnější straně na přání jednodílný vlevo nebo vpravo
6. Strana ovládání _____ vlevo nebo vpravo
7. Délka ovládání _____ v cm

EXTRA ZA PŘÍPLATEK

8. Dělení paketu _____ vícedílné pakety č. art. 5084 nebo 5086
9. RAL-speciální lakování* _____ uveďte č. RAL
10. Rolery s kuličkovým ložiskem _____ č. art. AUFPRROLL
11. Závaží lana _____ č. art. 5088

* RAL-speciální lakování: Práškové povlakování dle karty RAL. POZOR delší dodací lhůty! Plastové díly se nedodávají se speciálním lakováním.

Jak měřit

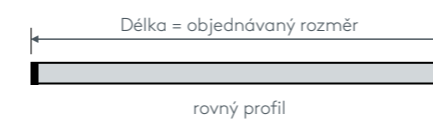

Tip: U hliníkových profilů od stěny ke stěně vychází délka = světlý rozměr zdi minus 1 cm mezera.

Nezávazně doporučené prodejní ceny, včetně DPH v €. Platné od 01/2016.



4 PROFILY NA ROZ- DĚLENÍ PROSTORU





List	Model
4.1	458 PRAXIS
4.2	464 RONDO

Obr. profily na rozdělení prostoru 458 PRAXIS a 464 RONDO

4 PROFILY NA ROZ- DĚLENÍ PROSTORU





Průřez	Model	Montáž	Max. hmotnost závěsu	Možnost použití rolerů	Poloměr ohybu (standard)	Kulaté zatočení	List rejstříku	Použití
	458 PRAXIS	Strop/ stěna	11 kg	Ano	12 cm	-	4.1	Univerzálně použitelný profil na rozdělení kabin a prostoru, který lze zavěsit ze stropu až do 200 cm.
	464 RONDO	Strop/ stěna	11 kg	Ano	30 cm	-	4.2	Zaoblený profil pro lékařské ordinace, nemocnice, převlékárny, dílny atd.

PRAXIS





458

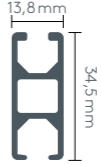
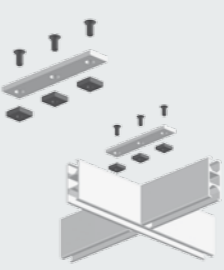

Příplatky

	Č. art.	Bezeichnung	EUR
	4540	Kulatý oblouk jednodrážkový Standardní vnitřní poloměr r = 30 cm, úhel 90° (možné poloměry viz technická část) Přiložte prosím nákres. za oblouk	30,00
	4528	Horizontální oblouk Kruhová výseč dle šablony a větší poloměry do délky profilu 6 m, za profil do délky profilu 12 m, za profil	100,00 150,00

Jednotlivé díly 458 PRAXIS

	Č. art.	Bezeichnung	EUR
	458STG 458STGABG	Profil 458 PRAXIS Hliník, bílý nebo hliník bez výřezu, bez příslušenství skladová délka 6 m, za bm zkrácení na míru, za bm	20,00 24,00
	4065	Spojka profilu a T-spojka 458 PRAXIS Kov za ks	5,50
	4582	Koncové víčko 458 PRAXIS Plast, bílý nebo šedý za ks	2,20
	4063	Spojovací most 458 PRAXIS Kov, bílý nebo hliník délka 40 cm za ks	36,20
	4060	Krycí páska Plast, transparentní k zakrytí horního otvoru (brání pronikání prachu) za bm	2,80

INFORMACE: Příslušenství viz technická část.

Co uvést do objednávky

1. Č. art.	458/1
2. Délka	v cm
3. Barva profilu WEIS	bílá RAL 9016 ALU přírodní eloxovaný RAL RAL-speciální lakování*
4. Jezdce	standard: očkové jezdce s plastovými háčky č. art. 4263 a 4803 nebo jezdce na prání (uveďte č. art.)

EXTRA ZA PŘÍPLATEK

5. Montážní materiál	uveďte č. art. a délku u stropních závěsů. Počet držáků standardně dle doporučení, odlišný počet na přání
6. RAL-speciální lakování*	uveďte č. RAL
7. Zahnutí	kulatý oblouk

* RAL-speciální lakování: Práškové povlakování podle platné RAL-karty. POZOR dodací lhůty! Plastové díly se nedodávají speciálně lakované.

Jak měřit



Tip: U hliníkových profilů od stěny ke stěně vychází délka = světlý rozměr zdi minus 1 cm mezera.

Nezávazně doporučené prodejní ceny, včetně DPH v €. Platné od 01/2016.



RONDO





464

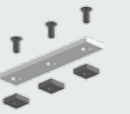

Příplatky

	Č. art.	Bezeichnung	EUR
	4540	Kulatý oblouk jednodrážkový Standardní vnitřní poloměr r = 30 cm, úhel 90° Přiložte prosím nákres. za oblouk	30,00
	4528	Horizontální oblouk Kruhová výseč dle šablony a větší poloměry do délky profilu 6 m, za profil do délky profilu 12 m, za profil	100,00 150,00

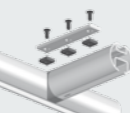
Jednotlivé díly 464 RONDO

	Č. art.	Bezeichnung	EUR
	464STG 464STGABG	Profil 464 RONDO Hliník, bílý nebo hliník bez výřezu, bez příslušenství skladová délka 6 m, za bm zkrácení na míru, za bm	19,90 23,90
	4065	Spojka profilu 464 RONDO Kov, pozinkovaný za ks	5,50
	4642	Koncové víčko 464 RONDO Plast, bílý nebo šedý za ks	2,20
	4053	Zkosená spojka a T-spojka 464 RONDO Plast, bílý nebo šedý Kov, pozinkovaný za sadu	5,00
	4729	Spojovací most 464 RONDO Kov, bílý nebo hliník délka 40 cm za ks	30,90
	4060	Krycí páska Plast, transparentní k zakrytí horního otvoru (brání pronikání prachu) za bm	2,80

INFORMACE: Příslušenství viz technická část.

Co uvést do objednávky

1. Č. art.	464/1
2. Délka	v cm
3. Barva profilu WEIS	bílá RAL 9016 ALU přírodní eloxovaný RAL RAL-speciální lakování*
4. Jezdce	standard: očkové jezdcy s plastovými háčky č. art. 4263 a 4803 nebo jezdcy na přání (uveďte č. art.)

EXTRA ZA PŘÍPLATEK

5. Montážní materiál	uveďte č. art. a délku u stropních závěsů. Počet držáků standardně dle doporučení, odlišný počet na přání
6. RAL-speciální lakování*	uveďte č. RAL
7. Zahnutí	kulatý oblouk

* RAL-speciální lakování: Práškové povlakování podle platné RAL-karty. POZOR dodací lhůty! Plastové díly se nedodávají speciálně lakované.

Jak měřit



Tip: U hliníkových profilů od stěny ke stěně vychází délka = světlý rozměr zdi minus 1 cm mezera.

Nezávazně doporučené prodejní ceny, včetně DPH v €. Platné od 01/2016.



5 PROFILY S ELEKT- RICKÝM OVLÁDÁNÍM



List	Model
5.1	701 DRIVE
5.2	702 VAGA
5.3	571 HERKULES
5.4	591 POWER

Obr. profil s elektrickým ovládáním 701 DRIVE

5 PROFILY S ELEKT- RICKÝM OVLÁDÁNÍM



Průřez	Model	Montáž	Max. hmotnost závěsu	Možnost použití rolerů	Poloměr ohybu (standard)	List rejstříku	Použití
	701 DRIVE	Strop/ stěna	60 kg	Ano	35 cm	5.1	Profil s elektrickým ovládáním vhodný do obytných prostor. Ovládání pomocí funkce Touch-Motion (ručně), vypínačem nebo ručním dálkovým ovládáním. Max. délka profilu 12 m.
	702 VAGA	Strop/ stěna	29 kg	-	35 cm	5.2	Profil s elektrickým ovládáním vhodný pro vlnitý závěs-se šňůrou s jezdcí, vhodný do obytných prostor. Ovládání pomocí funkce Touch-Motion (ručně), vypínačem nebo ručním dálkovým ovládáním. Max. délka profilu 11,92 m.
	571 HERKULES	Strop	100 kg	Ano	27 cm	5.3	Profil s elektrickým ovládáním vhodný pro středně velké závěsy. Ovládání vypínačem nebo ručním dálkovým ovládáním. Max. délka profilu 15 m.
	591 POWER	Strop	160 kg	Ano	27 cm	5.4	Profil s elektrickým ovládáním vhodný pro těžké závěsy. Ovládání vypínačem nebo ručním dálkovým ovládáním. Max. délka profilu 24 m.

5.1 701 DRIVE

PROFIL S ELEKTRICKÝM OVLÁDÁNÍM 230 V

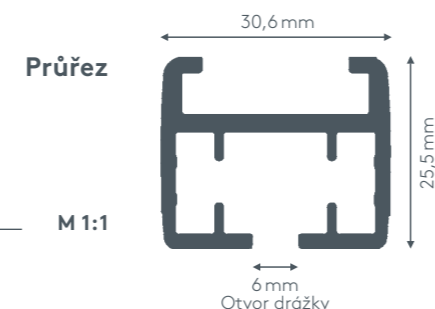

Charakteristické vlastnosti výrobku

- motor 60 W pro lehké až středně těžké závěsy nebo motor 120 W pro těžké závěsy – viz tabulka zatížení (max. do 60 kg celkové hmotnosti závěsu a délky profilu 12 m)
- funkce touch motion: odtahování a zatahování látky krátkým zatažením rukou (možné pouze při ovládní přes RTS nebo beznapětově)
- měkký rozjezd a zastavení díky speciální technologii soft-start nebo soft-stop
- rozpoznání blokace s přetěžovací vypínáním na celé dráze pohybu
- ovládní pomocí vypínače (230 V)
- ovládní přes dálkový modul Somfy RTS za příplatek
- možnost ovládní přes sběrníkové systémy jako EIB, LON nebo Somfy IB + BUS (beznapětově)
- montáž na strop nebo na stěnu
- jednodrážkový profil standardně v barvě bílé, práškově povlakovaný RAL 9016 a šedě RAL 9006 (plastové díly bílé)
- práškově povlakovaný v libovolné barvě RAL (č. art. ALU-RAL) za příplatek
- profily nad 6 m dělené uprostřed, odlišné dělení na přání
- profily nad 6 m s dělením musí namontovat montážní tým LEHA
- paket dvoudílný na vnějších stranách nebo jednodílný vlevo nebo vpravo
- motor volitelně vlevo nebo vpravo, dole (standard) nebo nahoře (za příplatek č. art. 7011) s možností napojení přírubou
- standardní příslušenství: montážní materiál pro strop nebo stěnu, rolety a kovové háky (č. art. 7773 a 4806), převod pro stranu motoru (č. art. 7770), převod s krytem pro protilehlou stranu (č. art. 7770 a 7787)
- rolety s ocelovou osičkou (č. art. 7773) pro mimořádně lehký a tichý chod
- tahový pojezd s vícero rolety pro optimální vlastnosti chodu
- možnost kulatých oblouků, horizontálních a arkýřových oblouků za příplatek

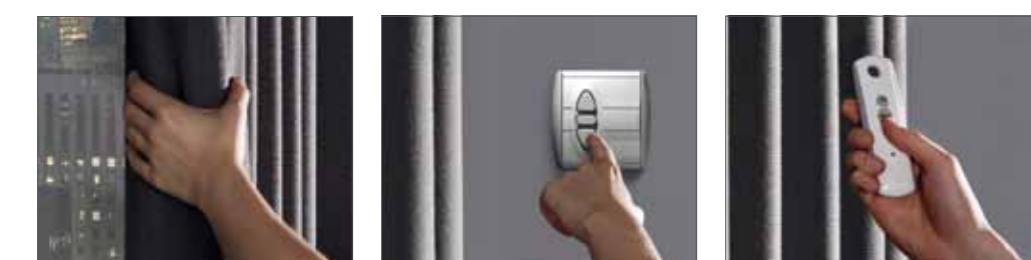

Ovládní s funkcí touch motion (ruční) Ovládní pomocí vypínače Ovládní ručním dálkovým ovladačem

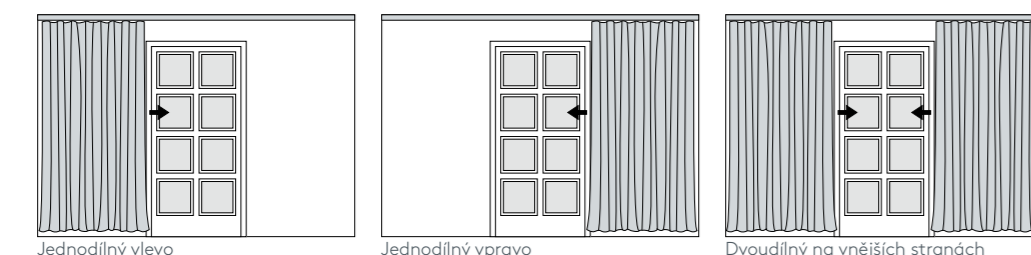

Jednodílný vlevo Jednodílný vpravo Dvoudílný na vnějších stranách

Tabulka zatížení – max. celková hmotnost závěsu na profil

Provedení	Motor 60 W Č. art. 701-EL1, 701-EL3			Motor 120 W Č. art. 701-EL2, 701-EL4		
	3 m	6 m	10 m	6 m	10 m	12 m
Rovný profil, paket jednodílný	35 kg	35 kg	35 kg	60 kg	60 kg	55 kg
Rovný profil, paket dvoudílný	35 kg	35 kg	35 kg	60 kg	60 kg	55 kg
Kulatý oblouk na jedné straně, paket	35 kg	25 kg	20 kg	45 kg	45 kg	35 kg
Kulatý oblouk na jedné straně, paket dvoudílný	35 kg	25 kg	20 kg	45 kg	45 kg	35 kg
Kulatý oblouk na obou stranách, paket jednodílný	15 kg	10 kg	-	35 kg	25 kg	-
Kulatý oblouk na obou stranách, paket dvoudílný	15 kg	10 kg	-	35 kg	25 kg	-
Kruhová výšeč, paket jednodílný	35 kg	15 kg	-	30 kg	8 m 25 kg	-
Kruhová výšeč, paket dvoudílný	30 kg	10 kg	-	30 kg	8 m 20 kg	-

Uvedené hmotnosti se vztahují na celkovou hmotnost závěsu celého profilu.

Montáž motoru

dole napojený přírubou (standard)



nahoře napojený přírubou – možné u zavěšených stropních podhledů (výstup kabelu skrytý ve stropě)



Vedení kabelu

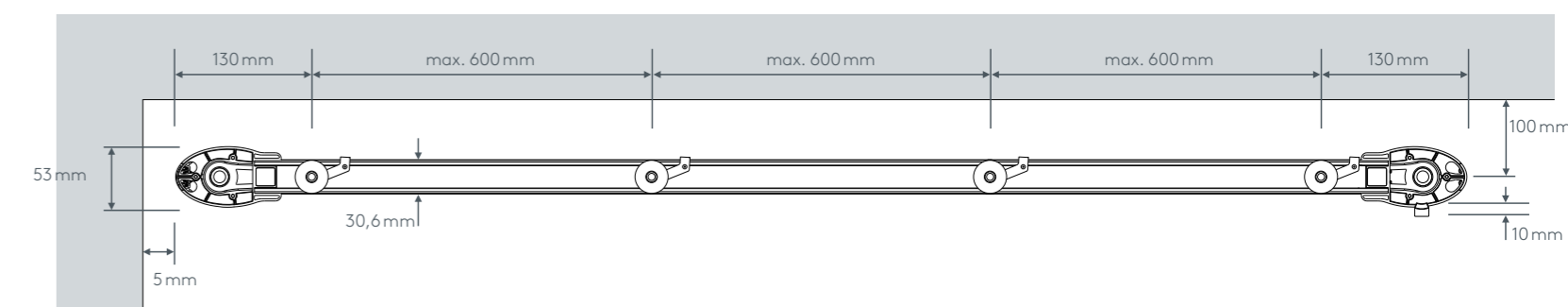
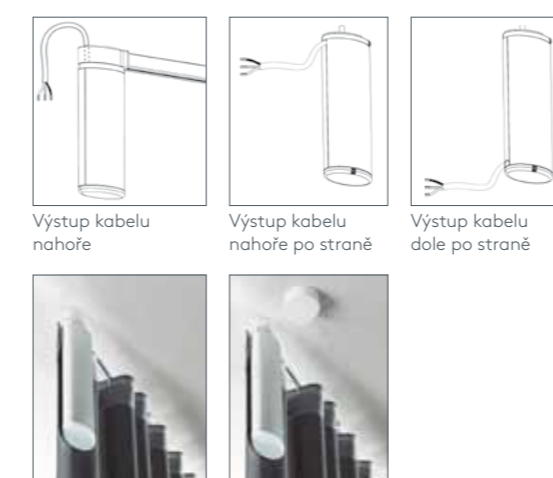

Technická data motoru

- certifikace: CCC, TÜV GS, CE, C-TICK, SASO
- izolační třída: třída I
- třída ochrany: IP 30
- RJ 12-zdířka pro beznapětový kontakt
- nízké hlukové emise <43dB(A)
- rozsah napětí 90 až 260 V
- rozsah pracovní teploty: 0 až +60°C
- vhodný do suchých prostor

Další možnosti volby nastavení řízení přes RTS nebo beznapětově

- přizpůsobení koncových poloh ROZTAŽENO a ZATAŽENO
- funkce touch motion
- programování mezipolohy
- přizpůsobení ergonomie ovládní u beznapětového ovládní

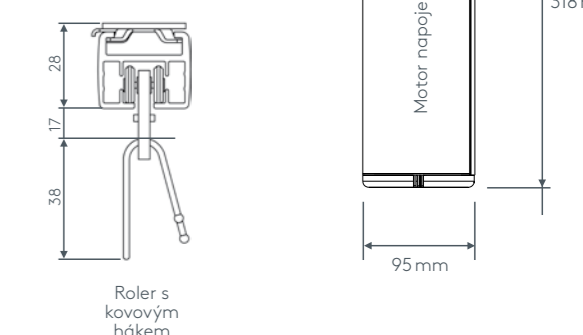

Obecné možnosti volby nastavení

- změna směru chodu
- volná poloha látky v poloze ROZTAŽENO
- rychlost chodu 15 cm/s – variabilně nastavitelná od 12,5 do 20 cm/s

INFORMACE: Schémata elektrického zapojení viz technická část.

5.2 702 VAGA

PROFIL S ELEKTRICKÝM OVLÁDÁNÍM 230 V

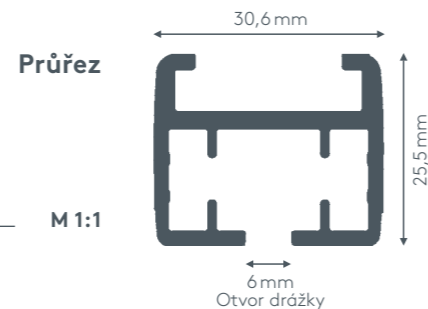

Charakteristické vlastnosti výrobku

- Motor 60W pro lehké až středně těžké závěsy příp. motor 120W pro těžké závěsy – viz tabulka zátěží (do celkové max. hmotnosti závěsu 60 kg a 11,92 m délky profilu)
- Funkce Touch Motion: roztahování a zatahování závěsu krátkým zatažením rukou (možné pouze při ovládní přes RTS nebo beznapětově)
- Měkký rozjezd a zastavení díky speciální technologii Soft-Start příp. Soft-Stop
- Rozpoznání blokace a vypnutí při přetížení po celé dráze pohybu
- Ovládní přes vypínač (230V)
- Ovládní přes Somfy RTS-dálkový modul za příplatek
- Možnost ovládní přes sběrníkové systémy jako EIB, LON nebo Somfy IB + BUS (beznapětově)
- **Jezdce se šňůrou fixované v odstupech 80 mm zajišťují efektní, stejnoměrné a velké záhyby**

- Montáž na strop nebo na stěnu
- Jednodrážkový profil standardně v barvě bílé práškově povlakovaný RAL 9016 a šedé RAL 9006 (plastové díly bílé)
- Práškově povlakovaný v libovolné barvě RAL (č. art. ALU-RAL) za příplatek
- Profily o délce nad 6 m se dělí uprostřed, odlišné dělení na příání
- Profily o délce nad 6 m s dělením musí namontovat montážní tým LEHA
- Paket dvoudílný na vnější straně příp. jednodílný vlevo nebo vpravo
- Motor volitelně vlevo nebo vpravo, dole (standard) nebo nahoře (za příplatek č. art. 7011) s možností napojení přes přírubu (č. art. 7770), u dvoudílného paketu převod na protilehlé straně s krytem (č. art. 7770 a 7787), u jednodílného paketu koncové víčko na protilehlé straně (č. art. 7010)
- Tahový pojezd s vícero rolery pro optimální vlastnosti chodu
- Kulaté oblouky, horizontální a arkýřové oblouky jsou možné za příplatek

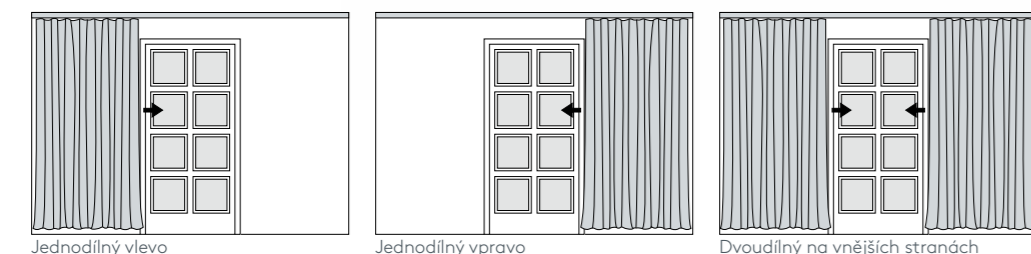

Tabulka zatížení – max. celková hmotnost závěsu na profil

Provedení	Motor 60 W Č. art. 701-EL1, 701-EL3			Motor 120 W Č. art. 701-EL2, 701-EL4		
	3 m	6 m	11 m	6 m	9 m	11 m
Rovný profil, paket jednodílný	8 kg	16 kg	29 kg	16 kg	24 kg	29 kg
Rovný profil, paket dvoudílný	8 kg	16 kg	29 kg	16 kg	24 kg	29 kg
Kulatý oblouk na jedné straně, paket	8 kg	16 kg	20 kg	16 kg	24 kg	29 kg
Kulatý oblouk na jedné straně, paket dvoudílný	8 kg	16 kg	20 kg	16 kg	24 kg	29 kg
Kulatý oblouk na obou stranách, paket jednodílný	8 kg	10 kg	-	16 kg	24 kg	-
Kulatý oblouk na obou stranách, paket dvoudílný	8 kg	10 kg	-	16 kg	24 kg	-
Kruhová výšeč, paket jednodílný	8 kg	15 kg	-	16 kg	24 kg	-
Kruhová výšeč, paket dvoudílný	8 kg	10 kg	-	16 kg	8 m 20 kg	-

Uvedené hmotnosti se vztahují na celkovou hmotnost závěsu celého profilu.
Pozor: max. hmotnost na jezdec ca. 200g

Montáž motoru

Dole napojený přírubou (standard)



Nahoře napojený přírubou – možné u zavěšených stropních podhledů (výstup kabelu skrytý ve stropě)



Vedení kabelu

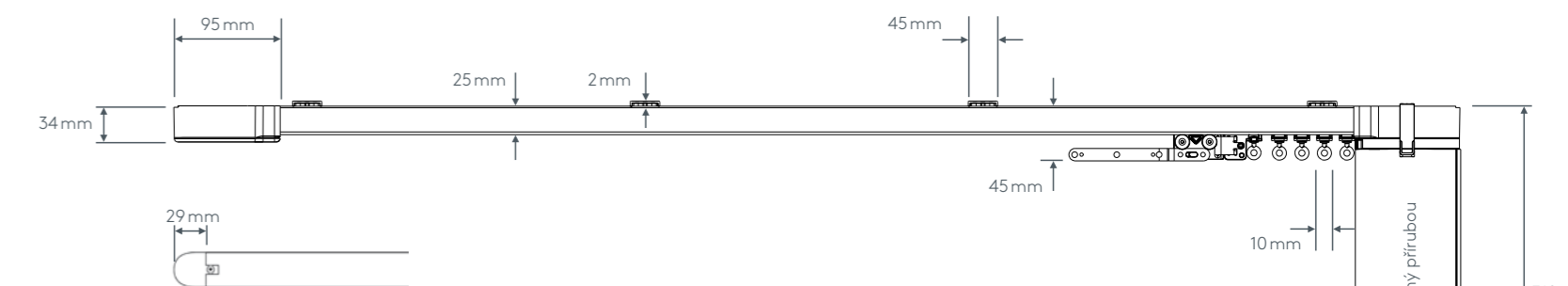
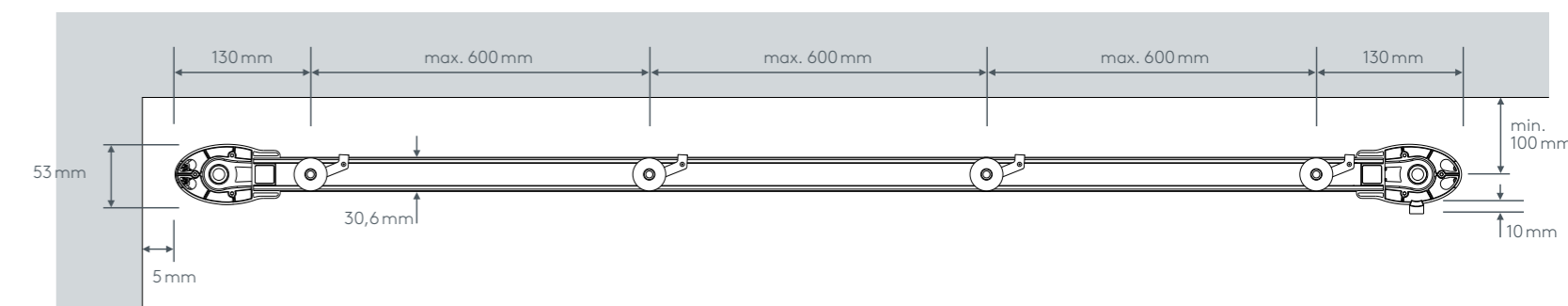

Technická data motoru

- certifikace: CCC, TÜV GS, CE, C-TICK, SASO
- izolační třída: třída I
- třída ochrany: IP 30
- RJ 12-zdíčka pro beznapětový kontakt
- nízké hlukové emise <43dB(A)
- rozsah napětí 90 až 260 V
- rozsah pracovní teploty: 0 až +60°C
- vhodný do suchých prostor

Další možnosti volby nastavení řízení přes RTS nebo beznapětově

- přizpůsobení koncových poloh ROZTAŽENO a ZATÁŽENO
- funkce touch motion
- programování mezipolohy
- přizpůsobení ergonomie ovládní u beznapětového ovládní

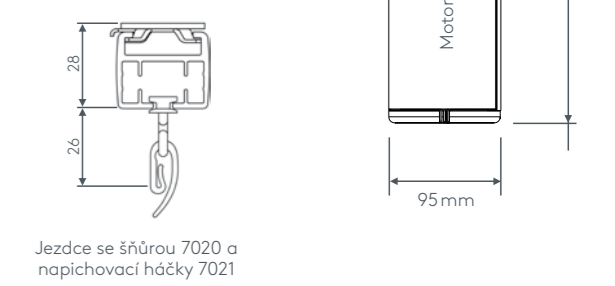

Jezdce se šňůrou 7020 a napichovací háčky 7021

Obecné možnosti volby nastavení

- změna směru chodu
- volná poloha látky v poloze ROZTAŽENO
- rychlost chodu 15 cm/s – variabilně nastavitelná od 12,5 do 20 cm/s

INFORMACE: Schémata elektrického zapojení viz technická část.

5.3 571 HERKULES

PROFIL S ELEKTRICKÝM OVLÁDÁNÍM

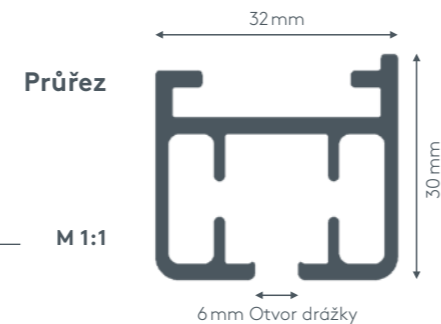

Charakteristické vlastnosti výrobku

- Profil s elektrickým pohonem s energeticky úsporným a zároveň výkonným motorem pro středně těžké závěsy do celkové max. hmotnosti 100 kg (max. 1,5 kg na roler)
- Maximální délka profilu 15 m
- Ovládání:
 - dálkové: motor s vestavěným spínacím síťovým zdrojem a dálkovým přijímačem 220 VAC/24 VDC/55 W
 - přes vypínač: motor na střídavý proud 220 V/130 W
- Montáž na strop
- Jednodrážkový hliníkový profil standardně v barvě bílé práškové povlakovaný RAL 9016 nebo šedé práškové povlakovaný (přibližně vhodný k RAL 7040)
- Práškové povlakovaný v libovolné barvě RAL (č. art. ALU-RAL) za příplatek
- Profily o délce nad 6 m se dělí uprostřed, odlišné dělení na příční
- Profily o délce nad 6 m s dělením musí namontovat montážní tým LEHA
- Paket dvoudílný na vnější straně příp. jednodílný vlevo nebo vpravo
- Motor volitelně vlevo nebo vpravo a dole (standard) nebo nahoře s možností napojení přes přírubu
- Standardní příslušenství: stropní klip z kovu (č. art. 5280), roler s kuličkovým ložiskem (č. art. 5028), kovové háčky (č. art. 4806), převod pro stranu motoru (č. art. 5530), převod pro protilehlou stranu (č. art. 5531)
- Kulaté oblouky a horizontální oblouky za příplatek

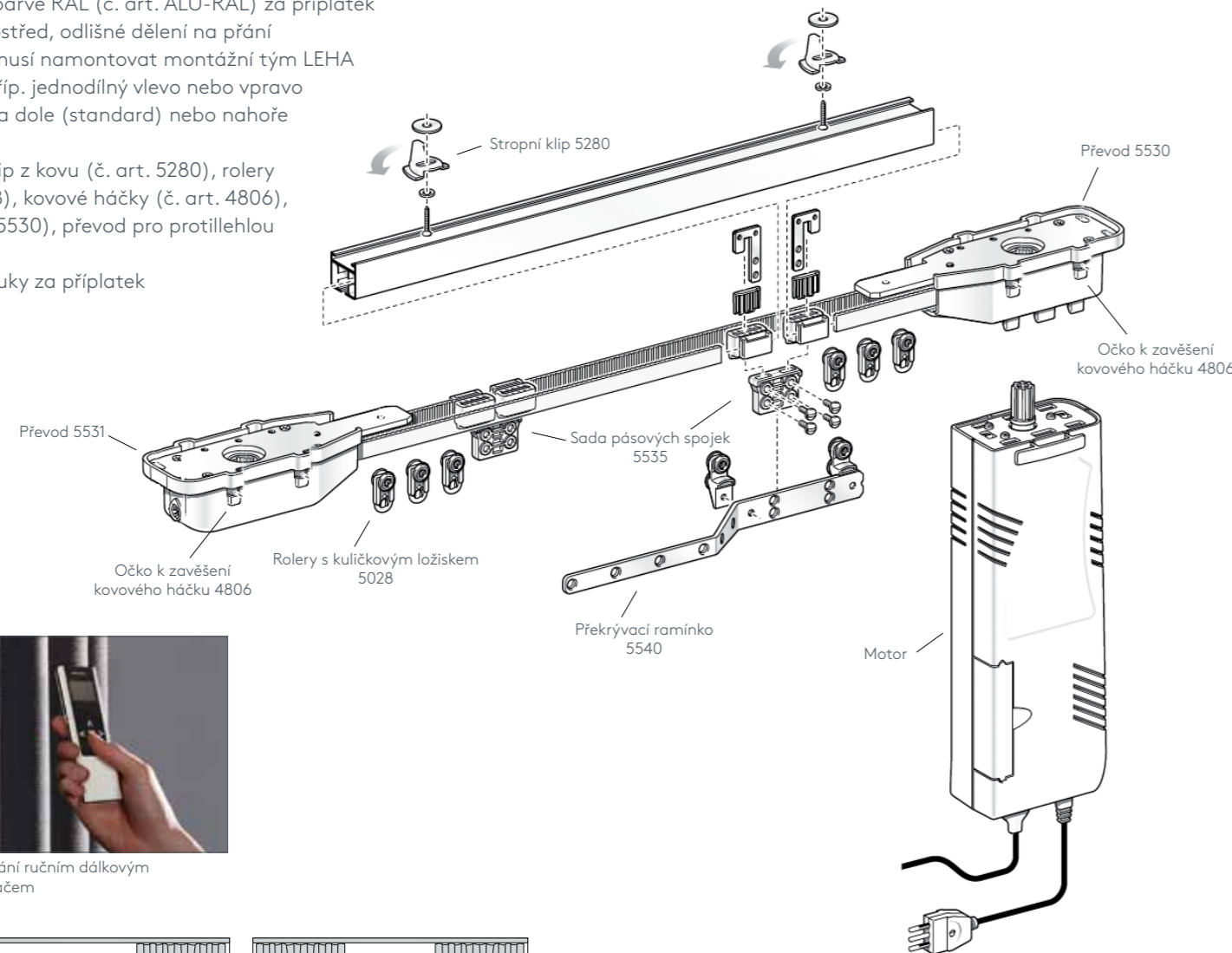

Ovládání pomocí vypínače



Ovládání ručním dálkovým ovladačem

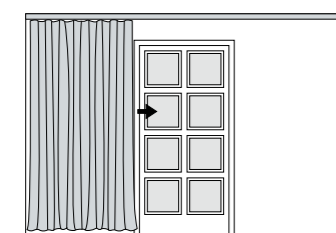

Jednodílný vlevo

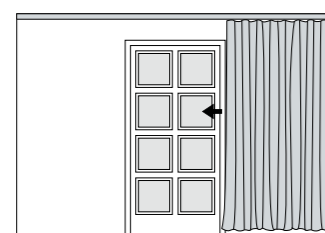

Jednodílný vpravo

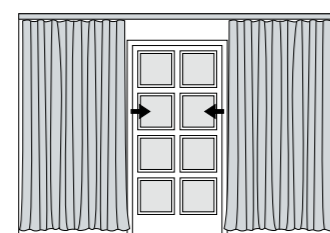

Dvoudílný na vnějších stranách

Tabulka zatížení – max. celková hmotnost závěsu na profil

Provedení	Č. art. 571-EL1 nebo 571-EL2					
	2 m	4 m	8 m	10 m	12 m	15 m
Rovný profil, paket jednodílný	50 kg	100 kg	90 kg	80 kg	70 kg	55 kg
Rovný profil, paket dvoudílný	50 kg	100 kg	90 kg	80 kg	70 kg	55 kg
Kulatý oblouk na jedné straně, paket	40 kg	80 kg	70 kg	60 kg	55 kg	45 kg
Kulatý oblouk na jedné straně, paket dvoudílný	40 kg	80 kg	70 kg	60 kg	55 kg	45 kg
Kulatý oblouk na obou stranách, paket jednodílný	20 kg	40 kg	35 kg	30 kg	25 kg	20 kg
Kulatý oblouk na obou stranách, paket dvoudílný	20 kg	40 kg	35 kg	30 kg	25 kg	20 kg
Kruhová výšeň, paket jednodílný	20 kg	40 kg	35 kg	30 kg	25 kg	20 kg
Kruhová výšeň, paket dvoudílný	20 kg	40 kg	35 kg	30 kg	25 kg	20 kg

Uvedené hmotnosti se vztahují na celkovou hmotnost závěsu celého profilu. Pozor: max. hmotnost na kladku 1,5 kg

Montáž motoru

Dole napojený přírubou (standard)

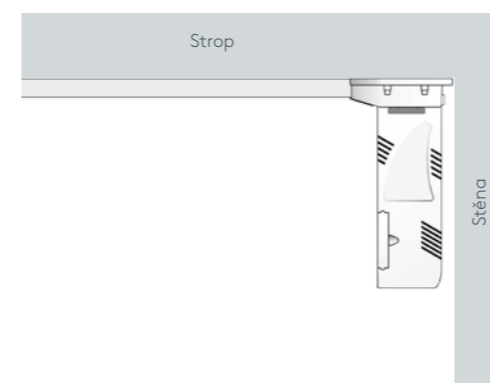

Nahoře napojený přírubou – možné u zavěšených stropních podhledů (výstup kabelu skrytý ve stropě)

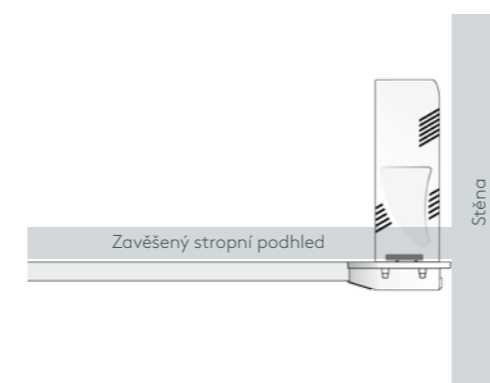

Vedení kabelu

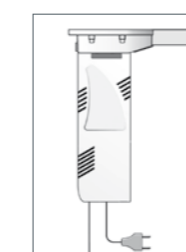

Výstup kabelu dole

Motor s vestavěným spínacím síťovým zdrojem a dálkovým přijímačem (č. art. 571-EL1)



Technická data motoru

- Dálkové ovládání: motor s vestavěným spínacím síťovým zdrojem a dálkovým přijímačem 220 VAC/24 VDC/55 W
- Vypínač: motor na střídavý proud 220 V/130 W
- Emise hluku 44dB(A)
- Vhodný pro suché vnitřní prostory
- Rychlost chodu 25 cm/s

Možnosti volby nastavení

- Dálkové ovládání: přes ovládací panel na motoru lze nastavit polohy koncových dorazů a parametry integrovaného dálkového přijímače
- Vypínač: elektromechanická aretace koncového vypínání

INFORMACE: Schémata elektrického zapojení viz technická část.

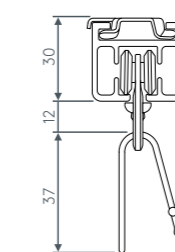

Rolery 5028 s kovovým háčkem 4806



Motor na střídavý proud (č. art. 571-EL2)

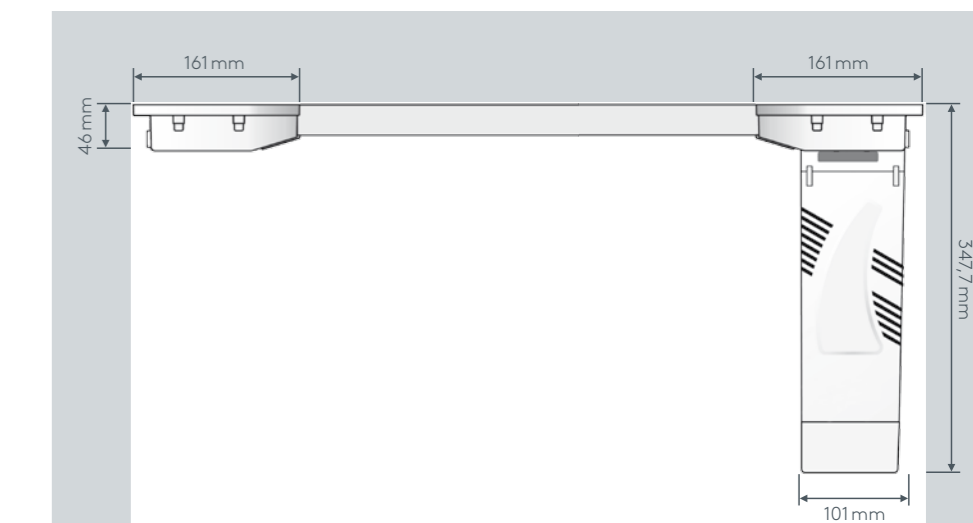

5.4 591 POWER

PROFIL S ELEKTRICKÝM OVLÁDÁNÍM 220 V

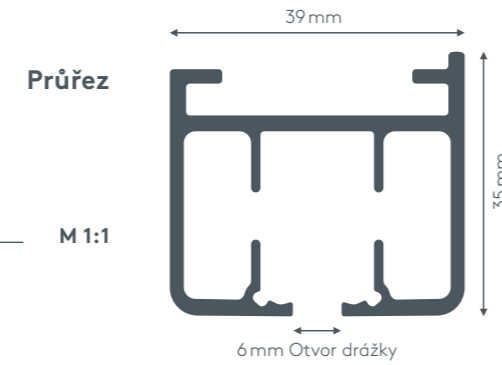

Charakteristické vlastnosti výrobku

- Profil s elektrickým pohonem s energeticky úsporným a zároveň výkonným motorem pro těžké závěsy do celkové max. hmotnosti 160 kg (max. 1,5 kg na roler)
- Motor s vestavěným spínacím síťovým zdrojem a dálkovým přijímačem 220 VAC/24 VDC/110 W
- Maximální délka profilu 24 m
- Ovládní:
 - přes vypínač
 - dálkově
 - přes sběrnice systémy (beznapětově)
- Montáž na strop
- Jednodrážkový hliníkový profil standardně v barvě bílé práškové povlakovaný RAL 9016 nebo šedé práškové povlakovaný (přibližně vhodný k RAL 7040)
- Práškové povlakovaný v libovolné barvě RAL (č. art. ALU-RAL) za příplatek
- Profily o délce nad 6 m se dělí uprostřed, odlišné dělení na přání
- Profily o délce nad 6 m s dělením musí namontovat montážní tým LEHA
- Paket dvoudílný na vnější straně příp. jednodílný vlevo nebo vpravo
- Motor volitelně vlevo nebo vpravo a dole (standard) nebo nahore s možností napojení přes přírubu
- Standardní příslušenství: stropní klip z kovu (č. art. 5558), Rolery s kuličkovým ložiskem (č. art. 5028), kovové háčky (č. art. 4806), převod pro stranu motoru (č. art. 5550), převod pro protilehlou stranu (č. art. 5551)
- Kulaté oblouky a horizontální oblouky za příplatek

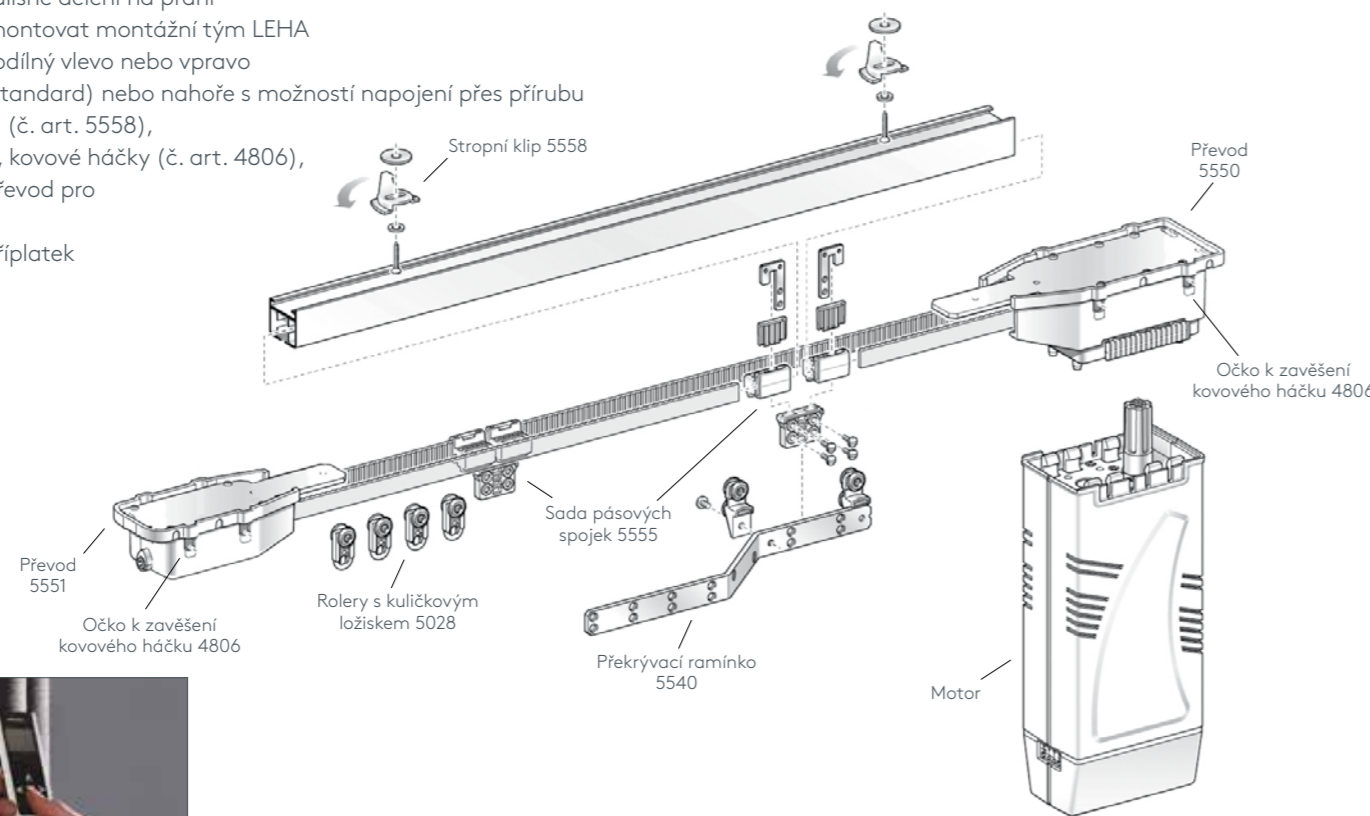

Ovládní pomocí vypínače



Ovládní ručním dálkovým ovladačem

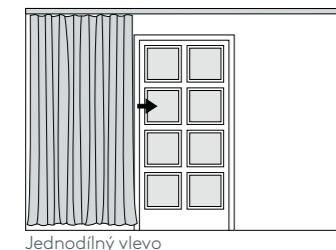

Jednodílný vlevo

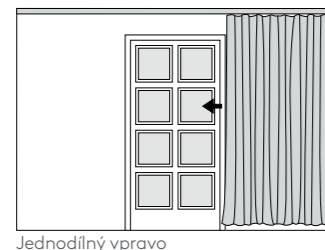

Jednodílný vpravo

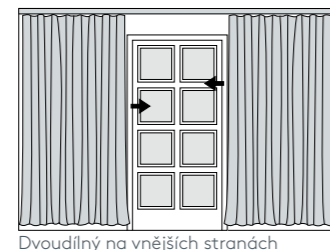

Dvoudílný na vnějších stranách

Tabulka zatížení – max. celková hmotnost závěsu na profil

Provedení	Č. art. 591-EL1					
	4 m	8 m	12 m	16 m	20 m	24 m
Rovný profil, paket jednodílný	120 kg	160 kg	150 kg	130 kg	110kg	100 kg
Rovný profil, paket dvoudílný	120 kg	160 kg	150 kg	130 kg	110 kg	100 kg
Kulatý oblouk na jedné straně, paket	60 kg	130 kg	120 kg	110 kg	90 kg	80 kg
Kulatý oblouk na jedné straně, paket dvoudílný	60 kg	130 kg	120 kg	110 kg	90 kg	80 kg
Kulatý oblouk na obou stranách, paket jednodílný	60 kg	70 kg	65 kg	55 kg	50 kg	40 kg
Kulatý oblouk na obou stranách, paket dvoudílný	55 kg	70 kg	65 kg	55 kg	50 kg	40 kg
Kruhová výšeč, paket jednodílný	55 kg	70 kg	65 kg	55 kg	50 kg	40 kg
Kruhová výšeč, paket dvoudílný	55 kg	70 kg	65 kg	55 kg	50 kg	40 kg

Uvedené hmotnosti se vztahují na celkovou hmotnost závěsu celého profilu.
Pozor: max. hmotnost na kladku 1,5 kg

Montáž motoru

Dole napojený přírubou (standard)

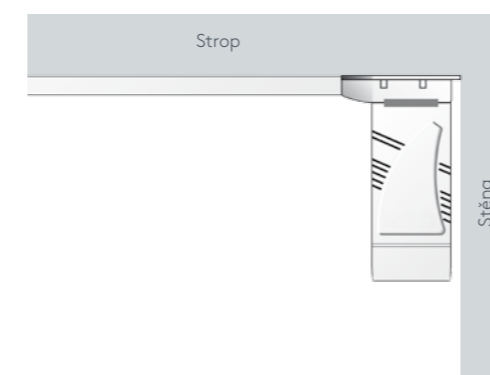

Nahore napojený přírubou – možné u zavěšených stropních podhledů (výstup kabelu skrytý ve stropě)

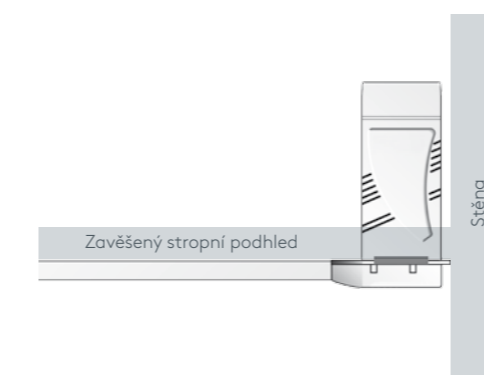

Vedení kabelu

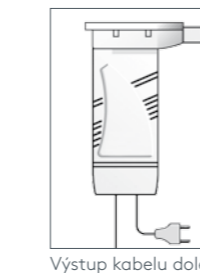

Výstup kabelu dole

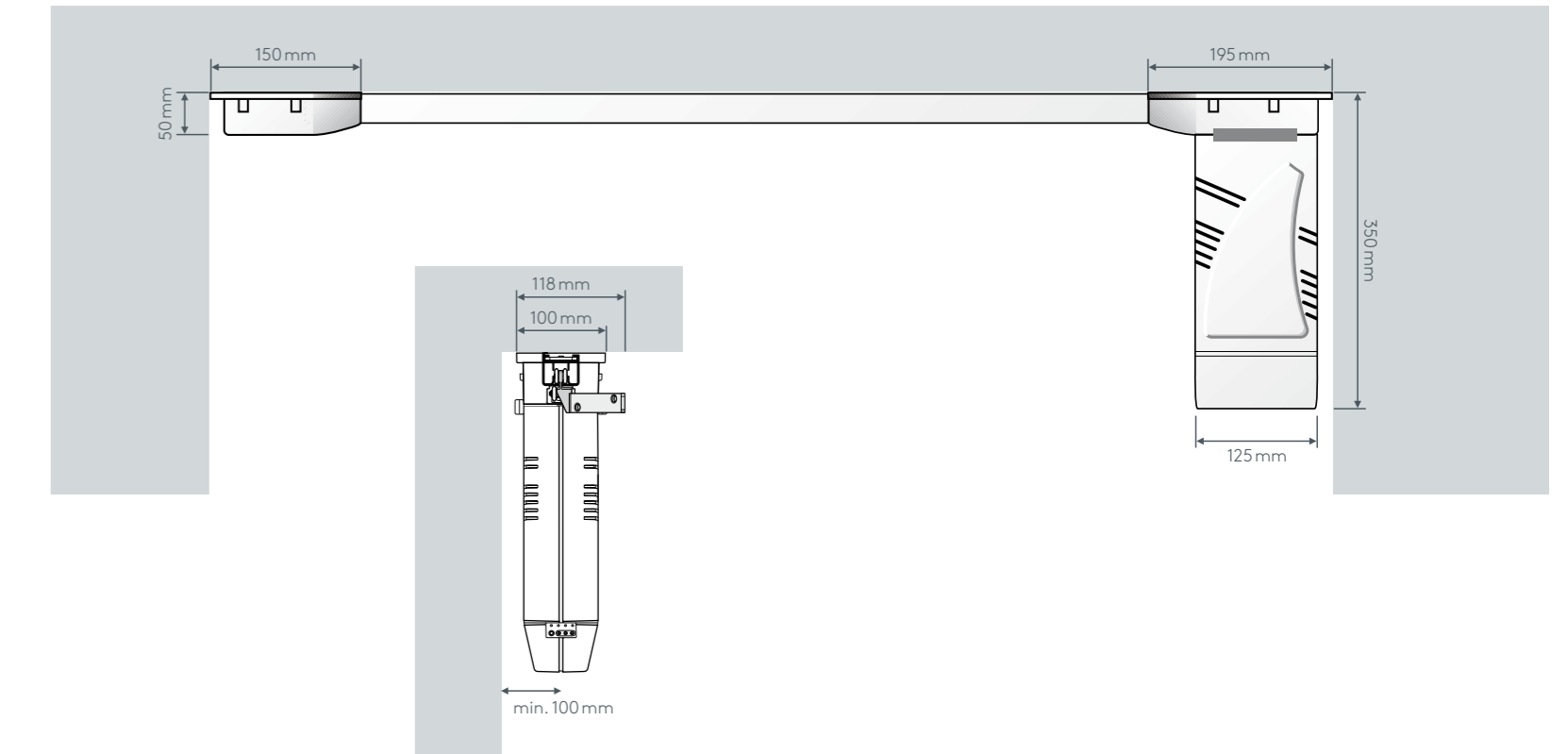

Technická data motoru

- Motor s vestavěným spínacím síťovým zdrojem a dálkovým přijímačem 220 VAC/24 VDC/110 W
- Emise hluku 45dB(A)
- Rozsah napětí 90 až 250 VAC/24 VDC
- Vhodný pro suché vnitřní prostory
- Rychlost chodu 25 cm/s

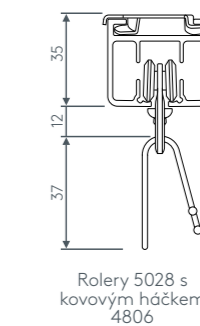

Rolery 5028 s kovovým háčkem 4806

Možnosti volby nastavení

- Automatický chod až do nastavitelné koncové polohy

INFORMACE: Schémata elektrického zapojení viz technická část.

5.5 703 CHARGE

BEZDRÁTOVÝ POHON NA AKUMULÁTOR

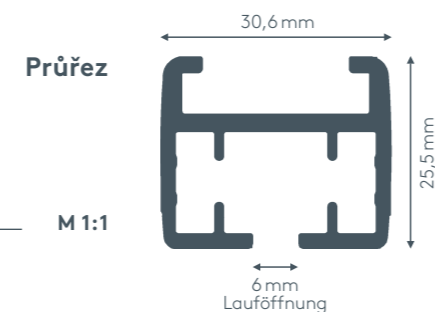

Charakteristické vlastnosti výrobku

- Pohon na akumulátor pro lehké až středně těžké závěsy – viz tabulka zatížení (max. do 45 kg celkové hmotnosti závěsu a 10 m délky profilu)
- funkce touch motion: odtažování a zatahování látky krátkým zatažením rukou (možné pouze při ovládní přes RTS nebo beznapětově)
- měkký rozjezd a zastavení díky speciální technologii soft-start nebo soft-stop
- Ovládní přes akumulátor s integrovaným RTS dálkovým přijímačem – bez nutnosti síťové přípojky
- Velká výdrž akumulátoru (až 9 měsíců soběstačnosti s jedním cyklem denně)
- Krátka doba nabíjení (méně než 4 hodiny)

- montáž na strop nebo na stěnu
- jednodrážkový profil standardně v barvě bílé, práškově povlakovaný RAL 9016 a šedé RAL 9006 (plastové díly bílé)
- práškově povlakovaný v libovolné barvě RAL (č. art. ALU-RAL) za příplatek
- profily nad 6 m dělené uprostřed, odlišné dělení na přání
- profily nad 6 m s dělením musí namontovat montážní tým LEHA
- paket dvoudílný na vnějších stranách nebo jednodílný vlevo nebo vpravo
- Akumulátor volitelně vlevo nebo vpravo dole (nahore nelze napojit na přírubu)
- standardní příslušenství: montážní materiál pro strop nebo stěnu, rolerý a kovové háčky (č. art. 7773 a 4806), převod pro stranu motoru (č. art. 7770), převod s krytem (č. art. 7770 a 7787)
- rolerý s ocelovou osičkou (č. art. 7773) pro mimořádně lehký a tichý chod
- tahový pojezd s vícero rolerý pro optimální vlastnosti chodu
- možnost kulatých oblouků, horizontálních a arkýřových oblouků za příplatek

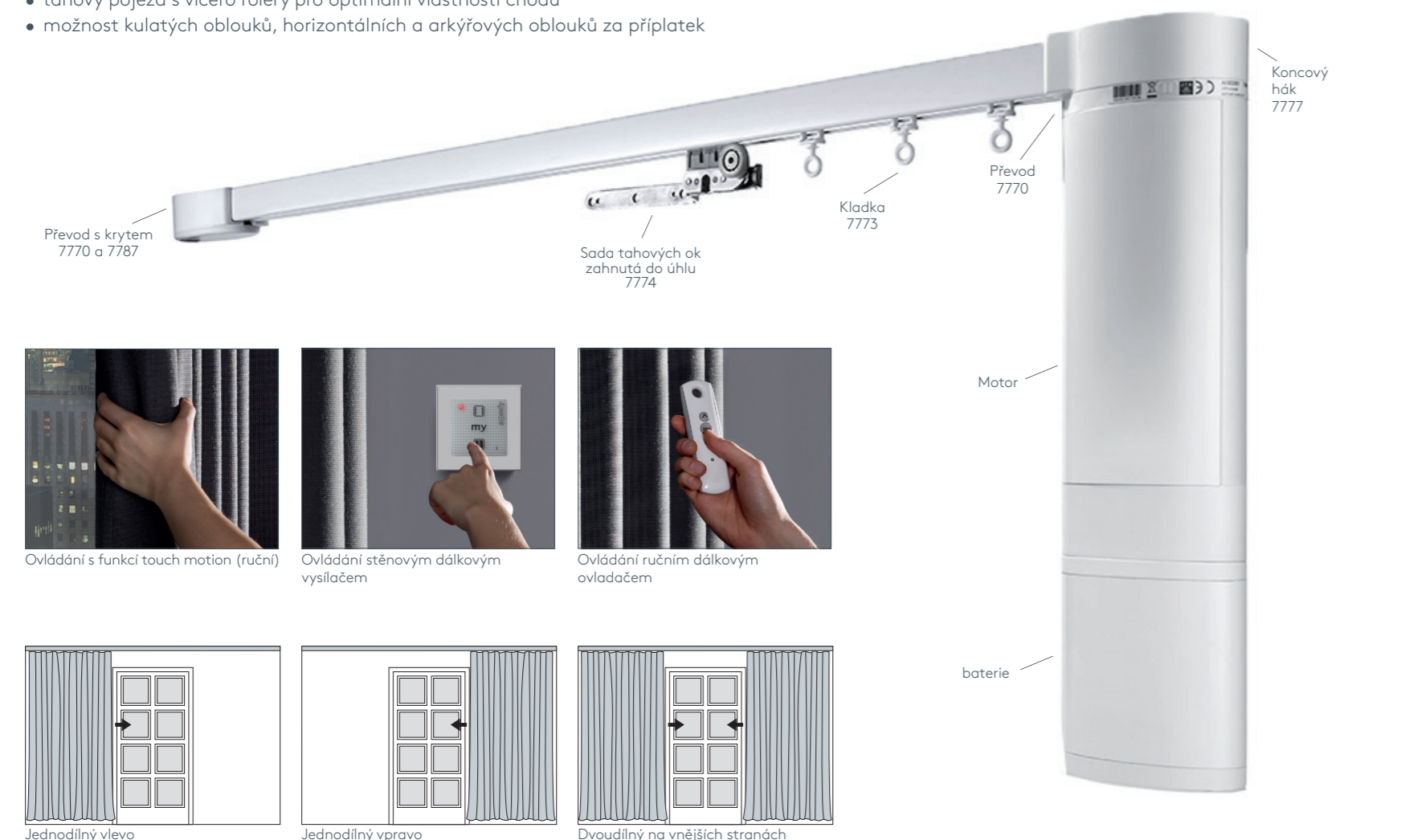

Ovládní s funkcí touch motion (ruční) | Ovládní stěnovým dálkovým vysílačem | Ovládní ručním dálkovým ovladačem

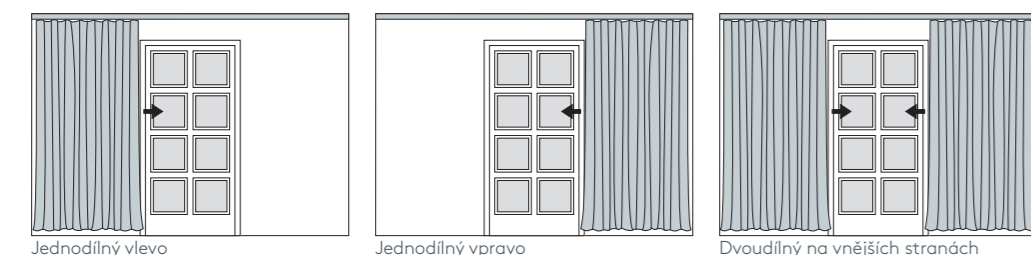

Tabulka zatížení – max. celková hmotnost závěsu na profil

Provedení	Akumotor 26.5 V LI-ION Č. art. 703-EL1		
	3 m	6 m	10 m
Rovný profil, paket jednodílný	45 kg	45 kg	45 kg
Rovný profil, paket dvoudílný	45 kg	45 kg	45 kg
Kulatý oblouk na jedné straně, paket	45 kg	45 kg	35 kg
Kulatý oblouk na jedné straně, paket dvoudílný	45 kg	45 kg	35 kg
Kulatý oblouk na obou stranách, paket jednodílný	35 kg	30 kg	20 kg
Kulatý oblouk na obou stranách, paket dvoudílný	35 kg	30 kg	20 kg
Kruhová výšeč, paket jednodílný	35 kg	20 kg	-
Kruhová výšeč, paket dvoudílný	30 kg	20 kg	-

Uvedené hmotnosti se vztahují na celkovou hmotnost závěsu celého profilu.

Upevnění akumulátoru

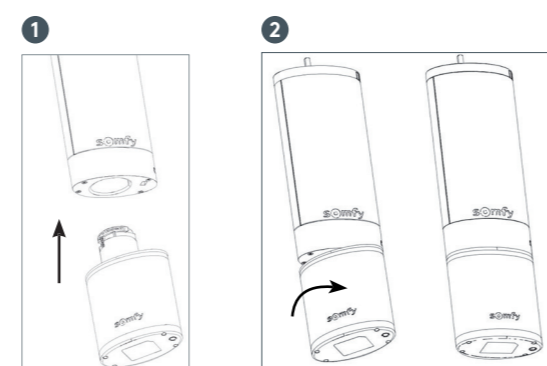

Možnosti nabíjení

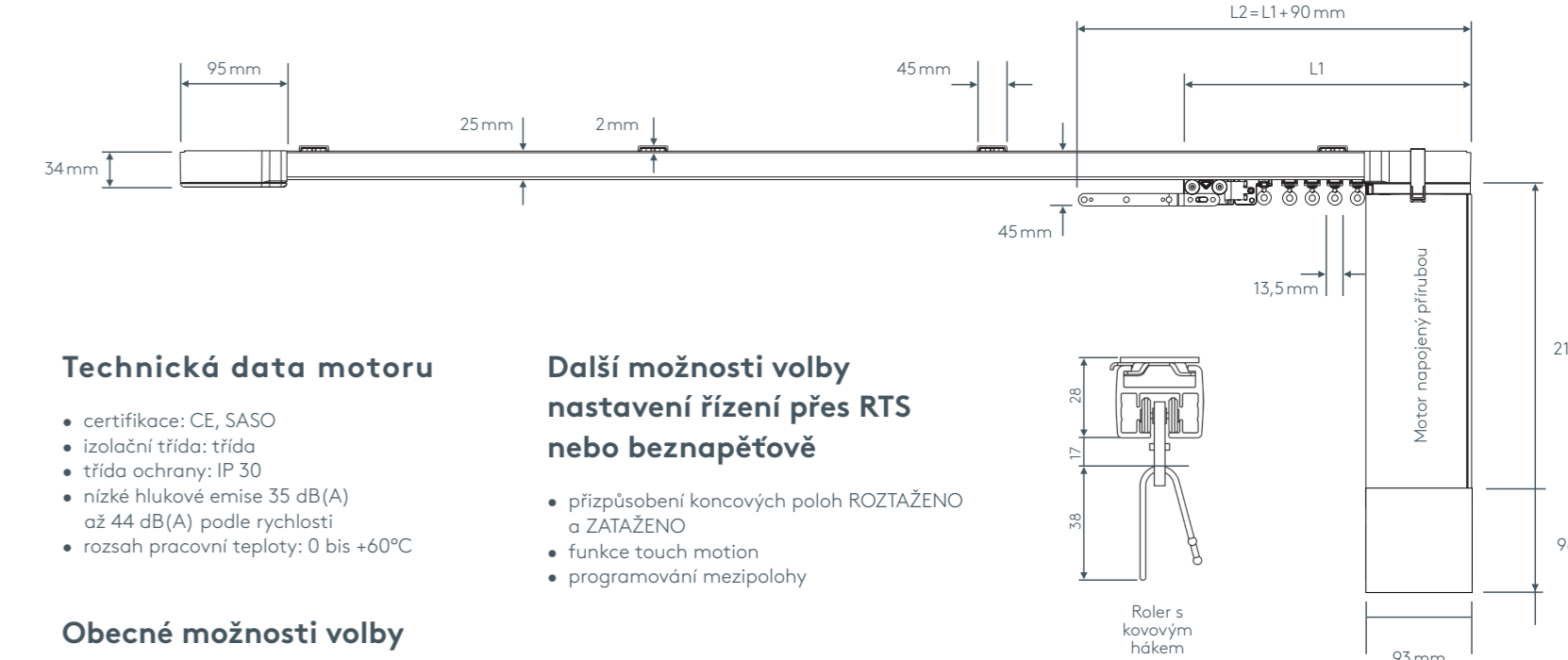
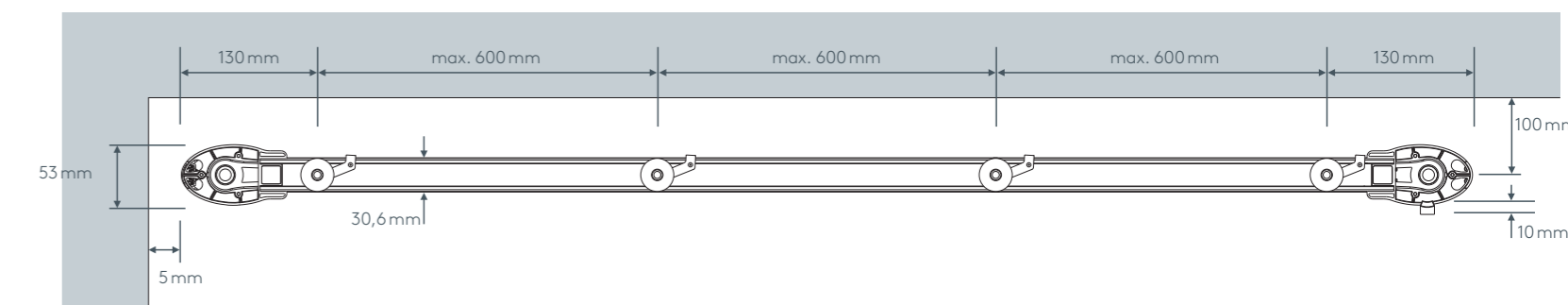
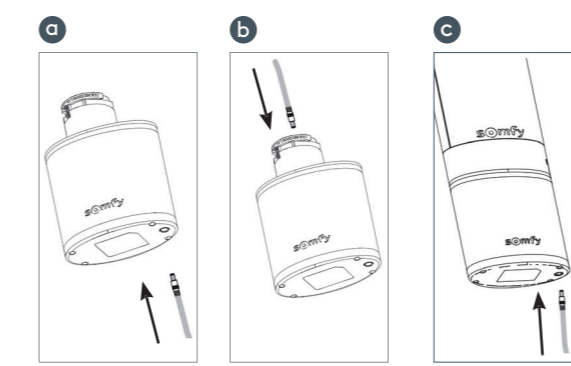

Technická data motoru

- certifikace: CE, SASO
- izolační třída: třída
- třída ochrany: IP 30
- nízké hlukové emise 35 dB(A) až 44 dB(A) podle rychlosti
- rozsah pracovní teploty: 0 bis +60°C

Další možnosti volby nastavení řízení přes RTS nebo beznapětově

- přizpůsobení koncových poloh ROZTAŽENO a ZATAŽENO
- funkce touch motion
- programování mezipolohy

Obecné možnosti volby nastavení

- změna směru chodu
- rychlost chodu 20 cm/s – variabilně nastavitelná od 12,5 do 20 cm/s

INFORMACE: Schémata elektrického zapojení viz technická část.

6 PROFILY NA OBRAZY



List	Model
6.1	417/B ATELIER

6 PROFILY NA OBRAZY



Průřez	Model	Montáž	Max. zatížení	List rejstříku	Použití
	417/B ATELIER	Stěna	20 kg	6.1	Profil na obrazy, který se pomocí klipu připevní na stěnu tak, že plošně lícuje. Elegantní profil lze dodat i v designu ušlechtilé oceli.

ATELIER

417/B

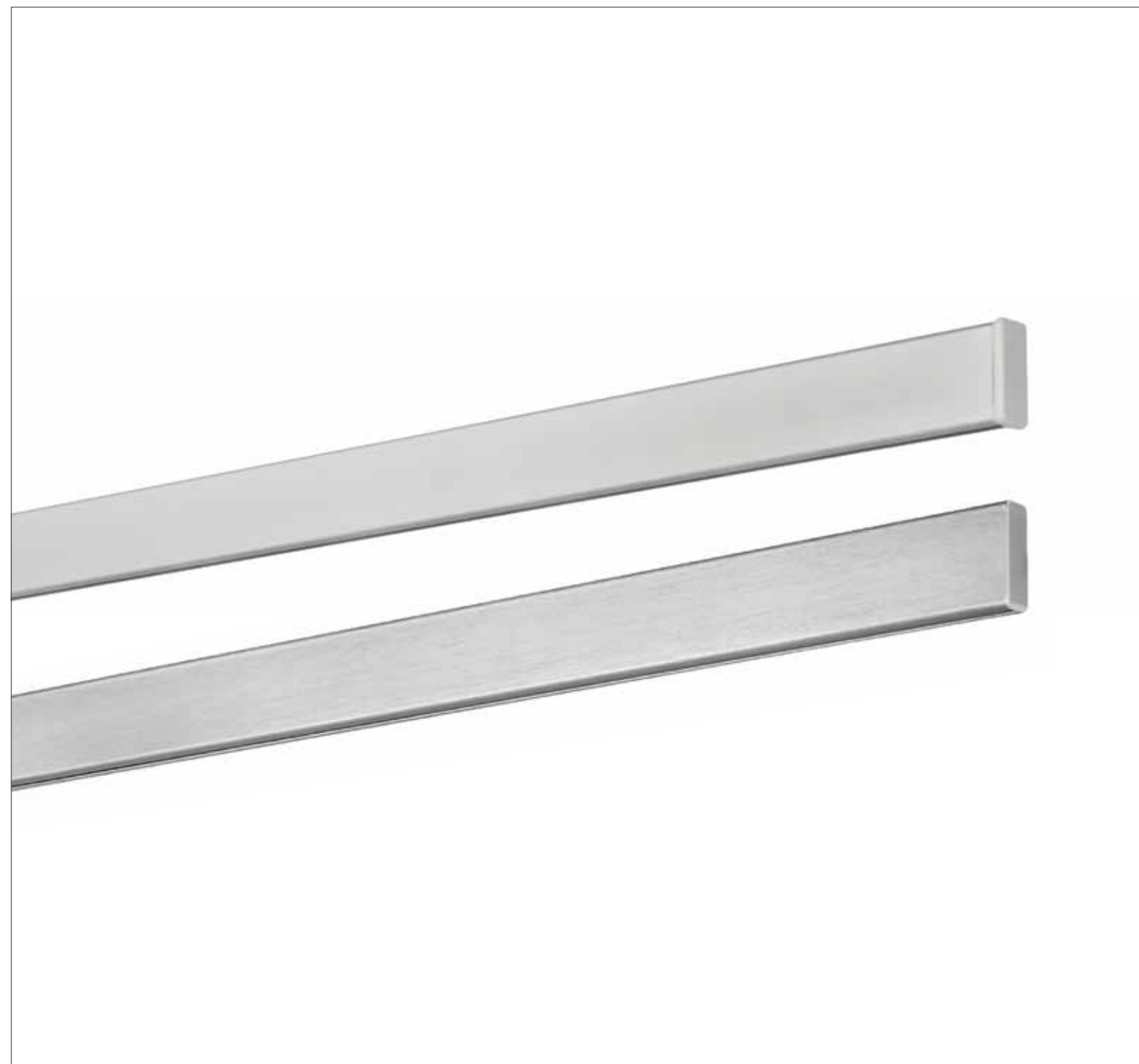

Příplatek

	Č. art.	Označení	EUR
	6499	Pokosový řez Vnitřní nebo vnější zkosení, standard 90° možný libovolný úhel 90-180° (přiložte prosím nákres) za zkosení (dva řezy)	19,00

Jednotlivé díly 417 ATELIER

	Č. art.	Označení	EUR
	417STG	Profil 417 ATELIER Hliník, bez výřezu, bez příslušenství bílý nebo hliník skladová délka 6 m, za bm	7,40
	417STGABG	zkrácení na míru, za bm	8,90
	417STG	vzhled ušlechtilé oceli skladová délka 3 m, za bm	17,90
	417STGABG	zkrácení na míru, za bm	21,50
	4354	Koncové víčko 417 ATELIER Plast, bílý nebo šedý za ks	3,10
	4179	Koncové víčko 417 ATELIER Hliník, vzhled ušlechtilé oceli za ks	6,90
	4112	Montážní klip Plast, bílý za ks UPOZORNĚNÍ: U dělených profilů namontujte v místě spoje montážní klip.	0,80

Co uvést do objednávky

1. Č. art.	417/B
2. Délka	_____ v cm
3. Barva profilu WEIS	bílá RAL 9016
	ALU _____ přírodní eloxovaný
	EDEL _____ vzhled ušlechtilé oceli
	RAL _____ RAL-speciální lakování*

EXTRA ZA PŘÍPLATEK

4. Příslušenství	_____ perlonové nebo ocelové lanko, hák na obrazy, rohový spojovník
5. RAL-speciální lakování*	_____ uveďte č. RAL
6. Zkosení	_____ č. art. 6499

* RAL-speciální lakování: Práškové povlakování podle platné RAL-karty. POZOR dodací lhůty! Plastové díly se nedodávají speciálně lakované.

Jak měřit

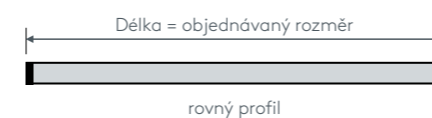

Tip: U hliníkových profilů od stěny ke stěně vychází délka = světlý rozměr zdi minus 1 cm mezera.

Nezávazně doporučené prodejní ceny, včetně DPH v €. Platné od 01/2016.





7 BALKONOVÉ PROFILY



List	Model
7.1	HM20150 OUTSIDE
7.2	HM20110 OUTDOOR

7 BALKONOVÉ PROFILY



Průřez	Model	Montáž	max. Vorhanggewicht	Možnost použití rolerů	Poloměr ohybu (standard)	List rejstříku	Použití
	HM20150 OUTSIDE	Strop	500 g/m ²	Ano	17 cm	7.1	Robustní balkonový posuvný profil vhodný pro venkovní použití.
	HM20110 OUTDOOR	Strop	15 kg	Ano	30 cm	7.2	Profil pro balkonové závěsy k zabetonování do viditelného betonového stropu pro venkovní použití.

OUTSIDE

HM20150



Příplatky

	Č. art.	Označení	EUR
<p>Vnitřní kulatý oblouk Vnější kulatý oblouk</p>	HM95201501	Kulatý oblouk jednodrážkový Standardní vnitřní poloměr R = 17 cm, úhel 90° (možné poloměry viz technická část) Vnitřní a vnější kulatý oblouk	106,50
<p>Arkýřový oblouk se čtyřmi jednotlivými ohyby</p>	HM95201504	Arkýřový oblouk Libovolný průběh – zahnutí mezi rovnými segmenty podle šablony, možný libovolný úhel	na vyžádání
<p>Vnitřní zkosení Vnější zkosení</p>	6499	Pokosový řez Vnitřní nebo vnější zkosení, standard 90°, možný libovolný úhel 90–180° (přiložte prosím náčrty) za zkosení (dva řezy)	19,00

Jednotlivé díly HM20150 OUTSIDE

	Č. art.	Označení	EUR
	HM20150STG HM20150STGABG	Profil HM20150 OUTSIDE Hliník, bílý nebo šedý, bez výřezu, bez příslušenství skladová délka 6 m, za bm zkrácení na míru, za bm	17,50 21,00
	HM21209	Spojka profilu HM20150 OUTSIDE Kov za ks	14,00
	HM21208	Koncové víčko HM20150 OUTSIDE Kov, bílý nebo šedý za ks	33,20
	HM21206	Stropní držák Hliník, bílý nebo šedý za ks	19,40
	HM21210	Roler s otočným svíracím okem Plast, bílý nebo šedý váleček Ø 10 mm Závěs se fixuje do svíracího oka pomocí šroubu. za ks	9,80
	HM25200	Zarážka Kov za ks	11,90
	HM19897	Plochý klíč Kov k dotažení a zašroubování stropního držáku do profilu za ks	15,50*

i INFORMACE: Šití závěsů na venkovní použití a příslušenství viz technická část.

Co uvést do objednávky

1. Č. art.	HM20150/1
2. Délka	v cm
3. Barva profilu WEIS	bílá RAL 9016
	GRAU šedá RAL 7038

EXTRA ZA PŘÍPLATEK

4. Zahnutí	kulatý nebo arkýřový oblouk
5. Zkosení	č. art. 6499
6. Plochý klíč	č. art. HM19897

Jak měřit



Tip: U hliníkových profilů od stěny ke stěně vychází délka = světlý rozměr zdi minus 1 cm mezera.

Nezávazně doporučené prodejní ceny, včetně DPH v €. Platné od 01/2016.
* snížený rabat



OUTDOOR

HM20110



Pro těžké závěsy (hmotnost 12–15 kg na běžný metr)

Příplatky

	Č. art.	Označení	EUR
	HM95201101	Kulatý oblouk jednodrážkový Standardní vnitřní poloměr R = 30 cm, úhel 90° (možné poloměry viz technická část) Vnitřní a vnější kulatý oblouk	106,50
	HM95201102	Poloměr 30–40 cm, na oblouk	121,40
bez obr.	HM95201504	Speciální zahnutí dle šablony nebo s většími poloměry	na vyžádání
	6499	Pokosový řez Vnitřní nebo vnější zkosení, standard 90°, možný libovolný úhel 90–180° (přiložte prosím nákres)	19,00
		za zkosení (dva řezy)	

Jednotlivé díly HM20110 OUTDOOR

	Č. art.	Označení	EUR
	HM20110STG	Profil HM20110 OUTDOOR Hliník, bílý nebo šedý, bez výřezu, bez příslušenství s ochrannou páskou drážky	29,40
	HM20110STGABG	skladová délka 6 m, za bm zkrácení na míru, za bm	35,30
	HM21212	Spojka profilu Pérová ocel	13,30
	HM21052	Koncové víčko Plast, šedý	1,90
	HM21210	Roler s otočným svíracím okem Plast, bílý nebo šedý váleček Ø 10 mm Závěs se fixuje do svíracího oka pomocí šroubu.	9,80
	HM25200	Zarážka Kov	11,90
bez obr.	HM21001	Lepicí páska na beton stříbrná, šířka 48 mm a tloušťka 0,25 mm za kotouč (50 m)	34,40*

Co uvést do objednávky

1. Č. art.	HM20110/R oder HM20110/O
2. Délka	v cm
3. Barva profilu WEIS	bílá RAL 9016
GRAU	šedá RAL 7038

EXTRA ZA PŘÍPLATEK	
4. Zahnutí	kulatý oblouk, speciální zahnutí
5. Lepicí páska na beton	č. art. HM21001
6. Zkosení	č. art. 6499

Jak měřit



Nezávazně doporučené prodejní ceny, včetně DPH v €. Platné od 01/2016.
* snížený rabat



8 STÍNĚNÍ ZIMNÍ ZAHRADY



List	Model
8.1	WG300 LOFT
8.2	WG450 HORTUS
8.3	WG500 OMBRA
8.4	WG550 OSCURO
8.5	ZÁVĚS

8 STÍNĚNÍ ZIMNÍ ZAHRADY



Průřez	Model	Montáž	Poloměr ohybu (standard)	List rejstříku	Použití
	WG300 LOFT	Mezikrokevní nebo podkrokevní	15 cm	8.1	Technika brzdící tyče pro vodorovné příp. šikmé profily s max. 40° sklonem. Ovládání madlem a posuvnou tyčí.
	WG450 HORTUS	Mezikrokevní nebo podkrokevní, příp. spojená	Na vyžádání	8.2	Zařízení s protitahem horizontální, vertikální nebo šikmé profily. Ovládání klikou nebo motorem.
	WG500 OMBRA	Mezikrokevní nebo podkrokevní, příp. spojená	Na vyžádání	8.3	Zařízení s ovládáním vlastní vahou pro šikmé profily s min. 12° sklonem. Ovládání klikou nebo motorem.
	WG550 OSCURO	Mezikrokevní nebo podkrokevní, příp. spojená	Na vyžádání	8.4	Zařízení s protitahem pro profily od sklonu 0°. Max. šířka látky 1200 cm a výrobní délka 991 cm. Ovládání klikou nebo motorem.
				8.5	Kolekce látek SOLTIS 99 a 92.

LOFT

WG300



Příplatky za zahnutí

	Č. art.	Označení	EUR
	4541	Kulatý oblouk Standardní vnitřní poloměr $r = 15$ cm, úhel 90° (možné poloměry viz technická část) Vnitřní nebo vnější kulatý oblouk za stínění	60,00
	4558	Kruhová výseč Dle šablony a větší poloměry za stínění	150,00



Jak měřit

Výrobní šířka = světlá šířka
Výrobní délka = světlá délka

Max. šířka látky = 120 cm
Max. výška délky = 600 cm

• Způsob montáže Z

Mezikrokevní

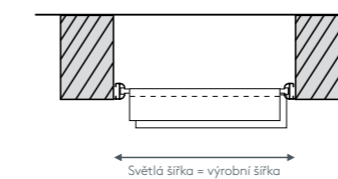

• Způsob montáže U

Podkrokevní

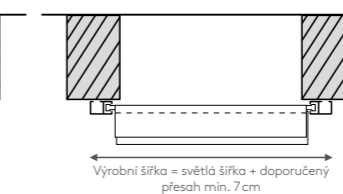

Co uvést do objednávky







1. Č. art. _____ WG300/B
2. Výrobní šířka _____ v cm (max. 120 cm)
3. Výrobní délka _____ v cm (max. 600 cm)
4. Sklon _____ ve stupních (max. 40°)
5. Barva profilu WEIS _____ bílá RAL 9016
ALU _____ hliník přírodní eloxovaný
RAL _____ RAL-speciální lakování*
6. Montáž _____ Z = mezikrokevní s profily 466 Zenit nebo
U = podkrokevní s profily 412 Uno
7. Látko _____ dle kolekce Saltis 92 a 99
8. Vzdálenost mezi záhyby _____ standard ca. 25–30 cm

EXTRA ZA PŘÍPLATEK

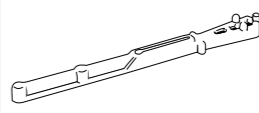
9. RAL-speciální lakování* _____ uveďte č. RAL
10. Zahnutí _____ kulatý oblouk nebo kruhová výseč
11. Verschiebestab _____ v cm, č. art. WG950

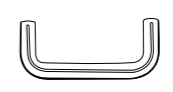
* RAL-speciální lakování: Práškové povlakování dle karty RAL. POZOR delší dodací lhůty! Plastové díly se nedodávají se speciálním lakováním.

Jednotlivé díly WG300 LOFT

	Č. art.	Označení	EUR
	LOFT-TL	Teleskopické jezdec WG300 LOFT za ks	1,80
	LOFT-BL	Brzdící jezdec WG300 LOFT za ks	6,50
	LOFT-GF	Madlo WG300 LOFT Plast, šedý za ks	9,90
	4521	Klip WG300 LOFT Kov, hliník Pro mezikrokevní montáž za ks	2,40
	4112	Montážní knoflík WG300 LOFT Plast, bílý Pro podkrokevní montáž za ks	0,80
	WG951	Háček pro posuvnou tyč za ks	4,50

i INFORMACE: Příslušenství viz technická část.



HORTUS

WG450

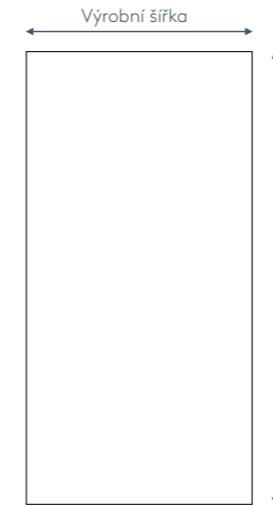

Jak měřit

Výrobní šířka = světlá šířka
Výrobní délka = světlá délka

Max. šířka látky = 280 cm
Max. výška délky = 660 cm

Tvary látky

Látka = obdélník

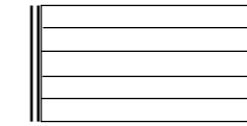

• Způsob montáže Z

Mezikrokevní

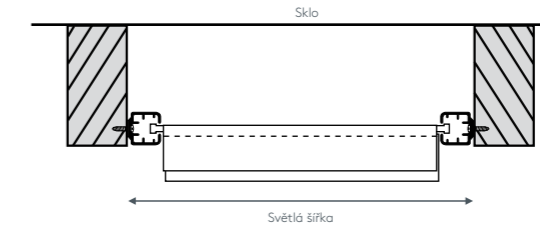

• Způsob montáže U

Podkrokevní

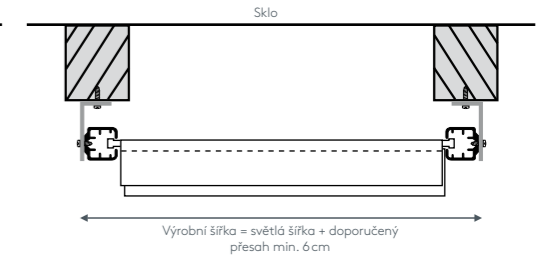

Elektropříslušenství

	1-kanálový ruční dálkový ovladač Telis 1 RTS	5-kanálový ruční dálkový ovladač Telis 4 RTS	16-kanálový ruční dálkový ovladač Telis 16 RTS	1-kanálový stěnový dálkový vysílač Smoove RTS	Vypínač Inis UNO	Dálkový přijímač Universal Slim Receiver	Konektor STAS 3
Č. art.	45.8524	45.8529	45.8501	45.8502	45.8590	45.8577	45.8618
Barva	bílá, stříbrná, černá	bílá, stříbrná, černá	bílá, stříbrná	bílá, černá	bílá	černá	šedá
Jednotlivá cena	€ 65,-*	€ 88,-*	€ 160,-*	€ 63,-*	€ 35,-*	€ 171,-*	€ 11,-*

* snížený rabat

Co uvést do objednávky

- Č. art. _____ WG450/K nebo WG450/E
- Výrobní šířka _____ v cm (max. 280 cm)
- Výrobní délka _____ v cm (max. 660 cm)
- Barva profilu WEIS _____ bílá RAL 9016
ALU _____ hliník RAL 9006
RAL _____ RAL-speciální lakování*
- Montáž _____ Z = mezikrokevní nebo U příp. V = podkrokevní
- Látka _____ dle kolekce Saltis 92 a 99
- Vzdálenost mezi záhyby _____ standard ca. 25-30 cm
- Paket jednodílný _____ standard: nahoře (na přání možný i dole)

OVLÁDÁNÍ S KLIKOU

- Klika strana _____ vlevo, vpravo nebo dle nákresu (pohled ke zdi)
- Klika délka _____ v cm

OVLÁDÁNÍ S MOTOREM (zohlednit příplatek)

- Montáž motoru _____ standard: uprostřed, Výstup kabelu vlevo nebo vpravo
- Varianta motoru _____ WG-EL1, WG-EL2 nebo WG-EL3

EXTRA ZA PŘÍPLATEK

- RAL-speciální lakování* _____ uveďte č. RAL
- Montáž podkrokevní _____ č. art. U nebo V
- Paket dvoudílný _____ č. art. WG933
- Elektropříslušenství _____ ruční dálkové ovládání nebo vypínač (uveďte č. art.)



* RAL-speciální lakování: Práškové povlakování dle karty RAL. POZOR delší dodací lhůty! Plastové díly se nedodávají se speciálním lakováním.



OMBRA

WG500



Jak měřit

Max. šířka látky = 650 cm (do 1000 cm na vyžádání)
 Max. výška výrobní délky = 650 cm (do 991 cm na vyžádání)
 Max. vzdálenost vodicího profilu = 250 cm
 Max. boční přesah = 95 cm

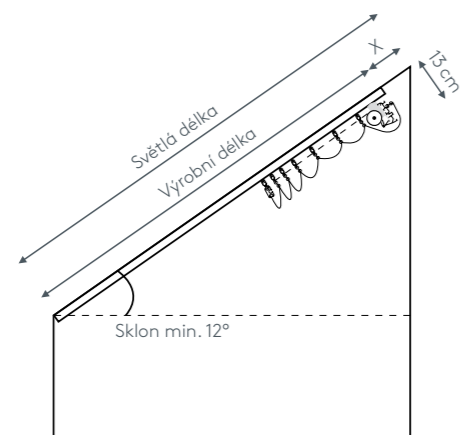

Výrobní délka = světelná délka – rozměr X	
Sklon do	Rozměr X v cm
15°	6 cm
20°	8 cm
25°	9 cm
30°	11 cm
35°	12 cm
40°	14 cm
45°	16 cm
50°	18 cm
55°	22 cm
60°	26 cm

Výrobní šířka = světelná šířka – 4 cm mezera

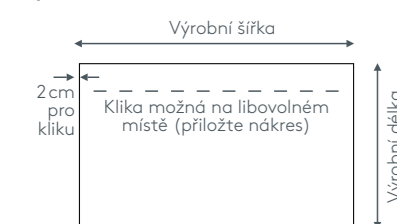

Strana balení nahoře oben

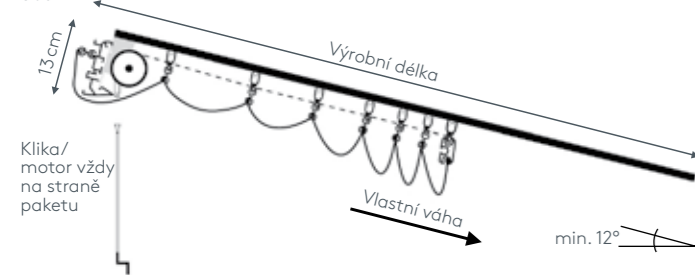

Stínění se zavírá vlastní vahou, otevírá se proti tíhové síle tahovým páskem, buď odnímatelnou klíčkou nebo samočinně pomocí elektromotoru. Spád pro vlastní váhu min. 12°.

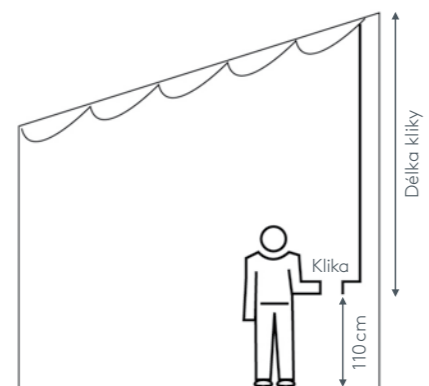

Tvary látky

Možné obdélníkové a lichoběžníkové tvary. I když technicky stačí 2 vodicí profily, lze z optických důvodů použít 3 nebo 4 (příplatek za vodicí profily č. art. WG925).

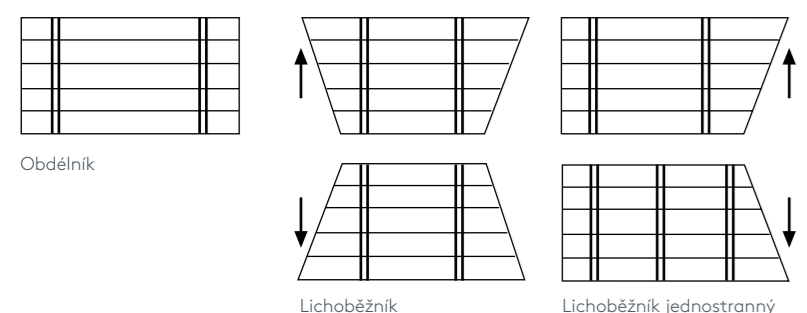

U speciálních tvarů prosím uveďte světelné rozměry a na nákresu vždy označte pohled shora a zdola.

Cenová kalkulace pro lichoběžníkový tvar:

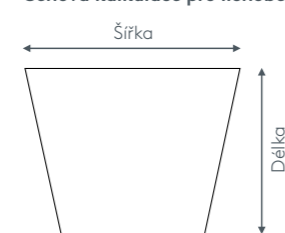

Jednotlivé díly WG500 OMBRA

	Č. art.	Označení	EUR
	WG916	Kolečkový jezdec Kov za ks	9,00
	WG918	Závěsné rameno Kov Vodicí díl pro profil látky za ks	3,00
	WG919	Uzávěr kolečkového jezdce Plast Větrná pojistka kolečkového jezdce za ks	1,30
bez obr.	WG917	Tažná páska 6 mm za bm	3,70

INFO: Zahnutí na vyžádání.

Co uvést do objednávky

- Č. art. _____ WG500/K nebo WG500/E
- Výrobní šířka _____ v cm (max. 1000 cm)
- Výrobní délka _____ v cm (max. 991 cm)
- Sklon _____ ve stupních (min. 12°)
- Barva profilu WEIS _____ bílá RAL 9016
RAL _____ RAL-speciální lakování*
- Počet vodicích profilů _____ pokud se dle doporučení liší, uveďte ca. polohu profilů (jednoduchý nákres s rozměry)
- Montáž _____ Z = mezikrokevní, U = podkrokevní nebo K = kombinovaná
- Látka _____ dle kolekce Soltis 92 a 99
- Vzdálenost mezi záhyby _____ standard: ca. 37 cm
- Paket _____ standard: nahoře (na přání možný i dole)

OVLÁDÁNÍ S KLIKOU

- Klika strana _____ vlevo, vpravo nebo dle nákresu (pohled ke zdi)
- Klika délka _____ v cm

OVLÁDÁNÍ S MOTOREM (zohlednit příplatek)

- Montáž motoru _____ standard: uprostřed, Výstup kabelu vlevo nebo vpravo
- Varianta motoru _____ WG-EL4, WG-EL5 nebo WG-EL6

EXTRA ZA PŘÍPLATEK

- Montáž Z nebo K _____ č. art. WG926
- RAL-speciální lakování* _____ uveďte č. RAL
- Dodatečný vodicí profil _____ č. art. WG927
- Zahnutí _____ na vyžádání
- Elektropříslušenství _____ ruční dálkové ovládání, vypínač, ... (uveďte č. art.)

* RAL-speciální lakování: Práškové povlakování dle karty RAL. POZOR delší dodací lhůty! Plastové díly se nedodávají se speciálním lakováním.

Nezávazně doporučené prodejní ceny, včetně DPH v €. Platné od 01/2016.





OSCURO

WG550



Jak měřit

Max. šířka látky = 650 cm (do 1200 cm na vyžádání)
 Max. výška výrobní délky = 650 cm (do 991 cm na vyžádání)
 Max. vzdálenost vodičoho profilu = 250 cm
 Max. boční přesah = 95 cm

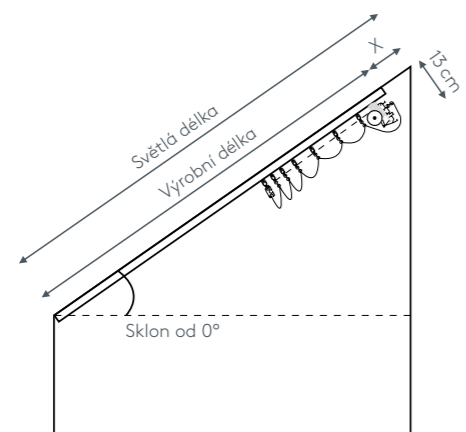

Výrobní délka = světelná délka – rozměr X	
Sklon do	Rozměr X v cm
15°	6 cm
20°	8 cm
25°	9 cm
30°	11 cm
35°	12 cm
40°	14 cm
45°	16 cm
50°	18 cm
55°	22 cm
60°	26 cm

Výrobní šířka = světelná šířka – 4 cm mezera

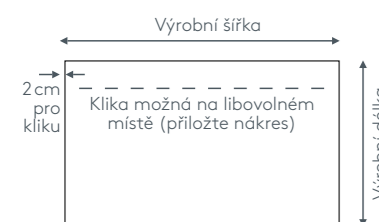

Strana paketu nahoře

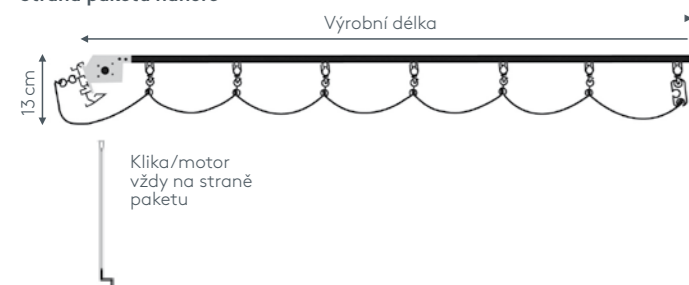

Stínění se zavírá a otevírá pohonem na ozubený řemen, buď odnímatelnou klikou nebo samočinně pomocí elektromotoru.
 Pro horizontální, šikmé a zahnuté stínění.

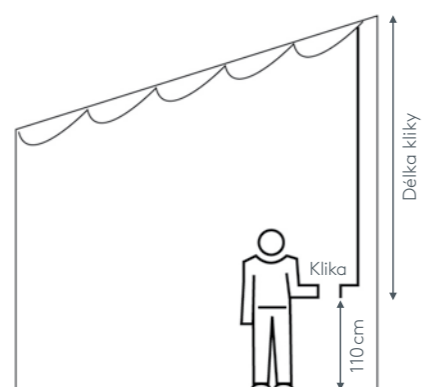

Tvary látky

Možné obdélníkové a lichoběžníkové tvary. I když technicky stačí 2 vodičí profily, lze z optických důvodů použít 3 nebo 4 (příplatek za vodičí profily č. art. WG925).

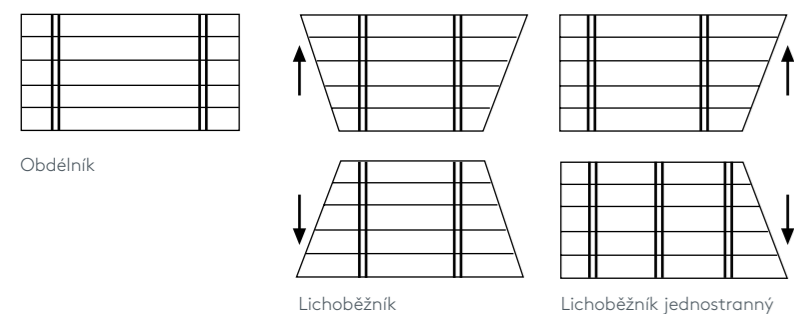

U speciálních tvarů prosím uveďte světelné rozměry a na nákrese vždy označte pohled shora a zdola.

Cenová kalkulace pro lichoběžníkový tvar:

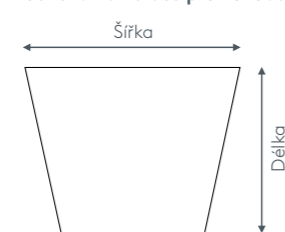

Jednotlivé díly WG550 OSCURO

	Č. art.	Označení	EUR
	WG916	Kolečkový jezdec Kov za ks	9,00
	WG918	Závěsné rameno Kov Vodičí díl pro profil látky za ks	3,00
	WG919	Uzávěr kolečkového jezdce Plast Větrná pojistka kolečkového jezdce za ks	1,30
bez obr.	WG917	Tažná páska 6 mm za bm	3,70

INFO: Zahnutí na vyžádání.

Co uvést do objednávky

- Č. art. _____ WG550/K nebo WG550/E
- Výrobní šířka _____ v cm (max. 1200 cm)
- Výrobní délka _____ v cm (max. 991 cm)
- Sklon _____ ve stupních
- Barva profilu WEIS _____ bílá RAL 9016
ALU _____ hliník RAL 9006
RAL _____ RAL-speciální lakování*
- Počet vodičích profilů _____ pokud se dle doporučení liší, uveďte ca. polohu profilů (jednoduchý náčrt s rozměry)
- Montáž _____ Z = mezikrokevní,
U = podkrokevní nebo
K = kombinovaná
- Látka _____ dle kolekce Saltis 92 a 99
- Vzdálenost mezi záhyby _____ standard: ca. 37 cm
- Paket _____ standard: nahoře (na přání možný i dole)

OVLÁDÁNÍ S KLIKOU

- Klika strana _____ vlevo, vpravo nebo dle náčrtu (pohled ke zdi)
- Klika délka _____ v cm

OVLÁDÁNÍ S MOTOREM (zohlednit příplatek)

- Montáž motoru _____ standard: uprostřed,
Výstup kabelu vlevo nebo vpravo
- Varianta motoru _____ WG-EL4, WG-EL5 nebo WG-EL6

EXTRA ZA PŘÍPLATEK

- Montáž Z nebo K _____ Č. art. WG926
- RAL-Sonderlackierung* _____ uveďte č. RAL
- Dodatečný vodičí profil _____ Č. art. WG927
- Zahnutí _____ na vyžádání
- Elektropříslušenství _____ ruční dálkové ovládání, vypínač, ... (uveďte č. art.)

* RAL-speciální lakování: Práškové povlakování dle karty RAL. POZOR delší dodací lhůty! Plastové díly se nedodávají se speciálním lakováním.

Nezávazně doporučené prodejní ceny, včetně DPH v €. Platné od 01/2016.



8.5 SOLTIS 99

- Transparentní
- 100% PES
- Vhodná do vlhkých prostor
- 290 g/m²
- Nehořlavá podle EN 13501-1
- Cenová skupina 9
- R** Hodnota odrazivosti vysoká odrazivost (od 50%) znamená dobrou ochranu před sluncem
- T** Hodnota propustnosti (světelná propustnost) nízká propustnost (pod 15%) znamená dobrou ochranu před oslňením

Rub hliník

	9900 weiß 99-2055 R 49% T 13%
	9903 quarz 99-50285 R 47% T 8%
	9904 sandbeige 99-50286 R 44% T 7%
	9905 hanf 99-50287 R 45% T 6%
	9906 lehmbraun 99-50288 R 44% T 5%
	9907 aschbraun 99-50289 R 41% T 4%
	9908 edelkastanie 99-50290 R 39% T 4%
	9909 fjord 99-50299 R 44% T 5%
	9901 schaum 99-50284 R 48% T 8%
	9902 hellgrau 99-2058 R 46% T 6%
	9910 alu 99-2059 R 44% T 5%
	9911 mittelgrau 99-2073 R 38% T 5%
	9912 anthrazit 99-2068 R 33% T 3%
	9913 bermudas 99-50300 R 44% T 5%

Rub hliník

	9914 lotus 99-50294 R 46% T 10%
	9915 bambus 99-50295 R 42% T 6%
	9916 zenit 99-50291 R 46% T 7%
	9917 aprikose 99-50292 R 44% T 10%
	9918 paprika 99-50293 R 41% T 5%
	9919 lila 99-50296 R 43% T 4%
	9920 feige 99-50297 R 40% T 4%
	9921 pflaume 99-50298 R 38% T 4%

Rub bílý

	9940 weiß 99-2044 R 74% T 21%
	9950 schwarz 99-2115 R 64% T 7%

Rub barevný

	9941 schaum 99-50301 R 62% T 15%
	9942 quarz 99-50303 R 61% T 15%
	9943 hanf 99-50265 R 48% T 10%
	9944 lehmbraun 99-50305 R 39% T 6%
	9945 hellgrau 99-2011 R 44% T 8%
	9946 anthrazit 99-2047 R 8% T 3%



SOLTIS 92

- Transparentní
- 100% PES
- Vhodná do vlhkých prostor
- 420 g/m²
- Nehořlavá podle EN 13501-1
- Cenová skupina 9
- R** Hodnota odrazivosti vysoká odrazivost (od 50%) znamená dobrou ochranu před sluncem
- T** Hodnota propustnosti (světelná propustnost) nízká propustnost (pod 15%) znamená dobrou ochranu před oslňením

Rub barevný

	9200 weiß 92-2044 R 75% T 17%
	9201 champagner 92-2175 R 72% T 17%
	9202 küken gelb 92-2013 R 61% T 16%
	9203 blumengelb 92-2166 R 54% T 17%
	9204 hanf 92-50265 R 50% T 6%
	9205 sandbeige 92-2135 R 46% T 6%
	9206 havanabraun 92-50266 R 18% T 4%
	9207 wolkengrau 92-50272 R 59% T 9%
	9208 kieselstein 92-2171 R 44% T 6%
	9209 beton 92-2167 R 17% T 3%
	9210 alu/alu 92-2048 R 50% T 8%
	9211 alu/seidenf. 92-2046 R 48% T 8%
	9212 alu/weiß 92-2051 R 48% T 11%
	9213 alu/mittelgr. 92-2074 R 37% T 4%
	9214 grau-blau 92-2065 R 47% T 7%
	9215 metall gehäm. 92-2045 R 35% T 4%

	9245 alu/anthrazit 92-2068 R 34% T 4%
	9216 kupfer 92-50274 R 27% T 4%
	9217 gold 92-50273 R 41% T 5%
	9218 karamel 92-50261 R 21% T 6%
	9219 muskatnuss 92-50260 R 9% T 4%
	9220 nußschale 92-2137 R 7% T 3%
	9221 bronze 92-2043 R 11% T 4%
	9222 pfeffer 92-2012 R 30% T 6%
	9223 kakao 92-2148 R 12% T 3%
	9224 terracotta 92-50267 R 14% T 3%
	9225 samtro 92-2152 R 15% T 5%
	9226 granatapfel 92-50268 R 13% T 5%
	9227 rot 92-8255 R 12% T 4%
	9228 karotte 92-2172 R 24% T 8%
	9229 orange 92-8204 R 34% T 8%
	9230 moosgrün 92-2158 R 27% T 3%

	9231 käfer 92-2149 R 16% T 4%
	9232 tannengrün 92-2039 R 7% T 3%
	9233 bambus 92-50333 R 38% T 7%
	9234 anis 92-2157 R 57% T 10%
	9235 hawaii 92-50269 R 29% T 5%
	9236 dunkeltürkis 92-50271 R 25% T 2%
	9237 petrol 92-50264 R 9% T 4%
	9239 distel 92-50270 R 13% T 3%
	9238 lagune 92-2160 R 23% T 4%
	9240 dunkelblau 92-2161 R 8% T 3%
	9241 marineblau 92-50342 R 5% T 4%
	9242 pflaume 92-50336 R 6% T 3%
	9243 blasslila 92-2164 R 32% T 4%
	9244 taubenblau 92-2163 R 37% T 4%
	9246 anthrazit 92-2047 R 8% T 5%
	9247 schwarz 92-2053 R 6% T 3%

ZIMNÍ ZAHRADA LÁTKA

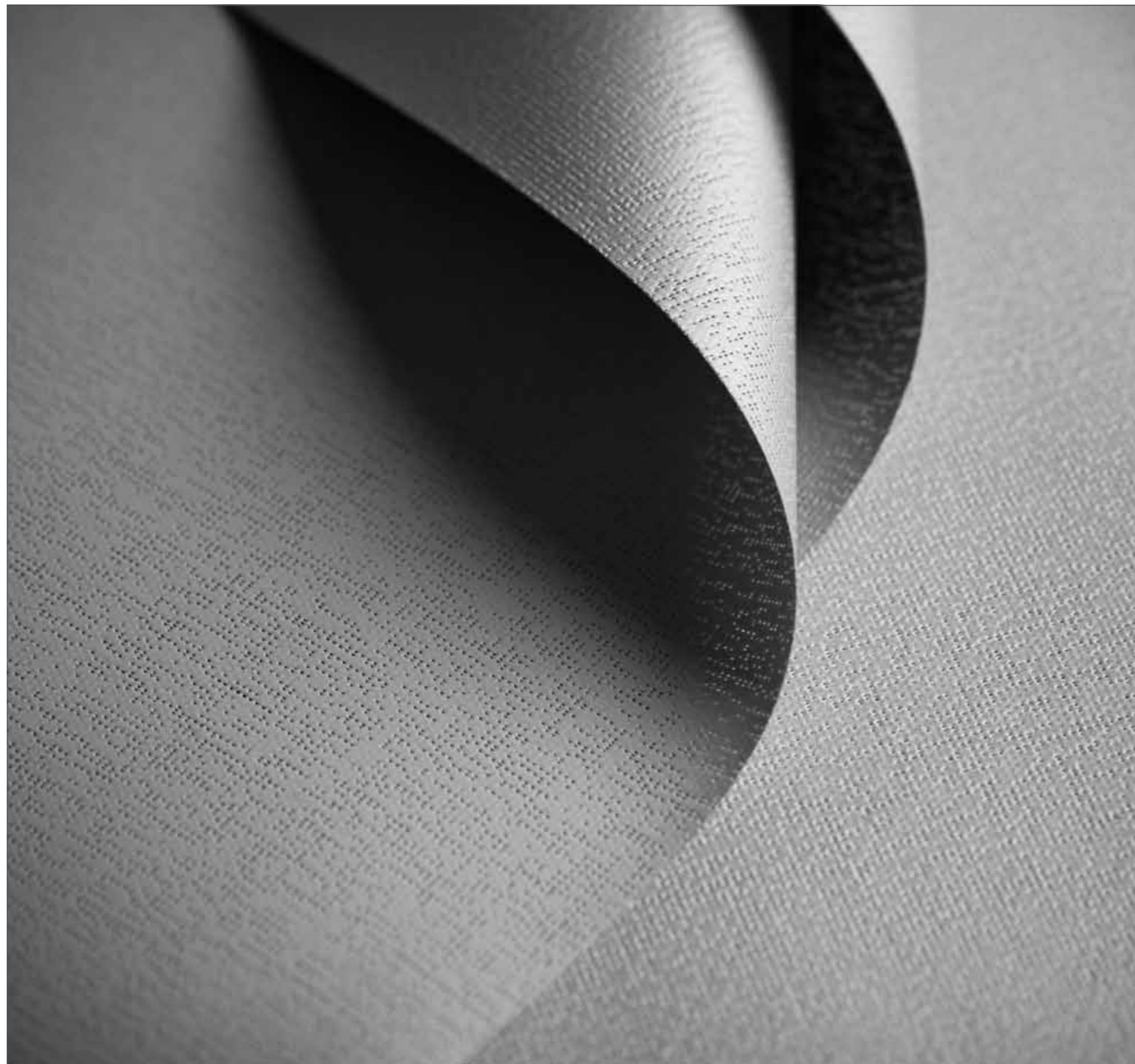

Obr. látka 9910 alu



OCHRANA PŘED SLUNCEM
A ZÁVĚSOVÉ PROFILY
na míru